

POZDNĚ HALŠTATSKÉ SÍDLIŠTĚ V TUCHOMYŠLI, OKR. ÚSTÍ NAD LABEM

Drahomír Koutecký

1. ÚVOD

Donedávna archeologové zabývající se dobou halštatskou (Podborský, Koutecký a jiní) soudili, že kultury bylanská i horákovská pokračují plynule jako pozdní období. Ukazuje se, že je možný i jiný výklad a že pozdně halštatské období můžeme nově vyčlenit jako samostatnou kulturu. Toto období se projevuje odlišnými znaky na sídlištích (chaty), odlišnými půdorysy velkých hrobů, dvoukolovými vozy, odlišnými tvary postranic koňských postrojů, velkými noži a zobákovitými konvicemi. V keramice je definováno 10 základních typů, objevují se pozměněné tvary amfor (lahvovité), dále koflíky se zahrocenými uchy, misky s ostrým lomem někdy přesekávaným, misky s vodorovnou kanelurou. Výzdoba uvnitř misek je jednodušší, amfory mají na výduti zdobené pásy vlásečnic s důlky. Počet typů keramiky na sídlištích oproti pohřebištím je podstatně menší, základem je hrnek, lahvovitá amfora, miska různých tvarů a mísovitý koflík, které pro praktickou potřebu postačily.

Z výzkumu v Tuchomyšli níže zveřejňuji především obsah osmi pozdně halštatských objektů – dvou jam (1 a 6) a šesti chat (8, 10, 30, 36, 73, 88) – dokládající bohatství keramických typů na malé zkoumané ploše.

2. HISTORIE LOKALITY

Naleziště v Tuchomyšli bylo známo již v dobách předválečných. Starší nálezy z lokality jsou uloženy v muzeu v Ústí nad Labem. Nejstarší nálezy publikoval E. Simbriger (z vlastního výzkumu v roce 1931) v roce 1933 (Simbriger 1933). O. Tschakert v roce 1931 převzal do teplického muzea obsah tří objektů, který v roce 1974 publikoval J. Waldhauser (Waldhauser 1974). Tyto objekty patří pozdnímu halštatu. Další výzkum E. Simbrigera v roce 1932

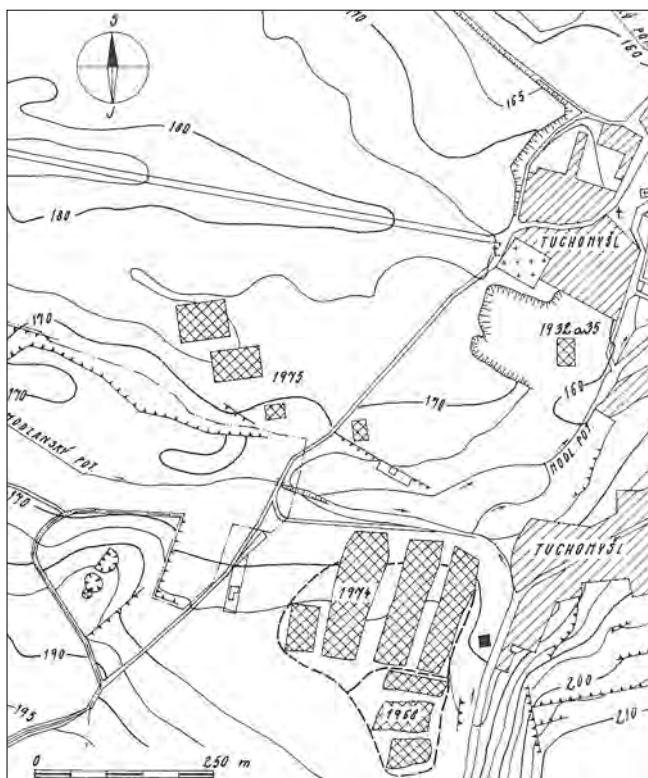

Obr. 1. Tuchomyšl. Poloha lokality. Plocha zkoumaná v roce 1968 dole uprostřed. Nahoře: poloha lokality na mapě ČR

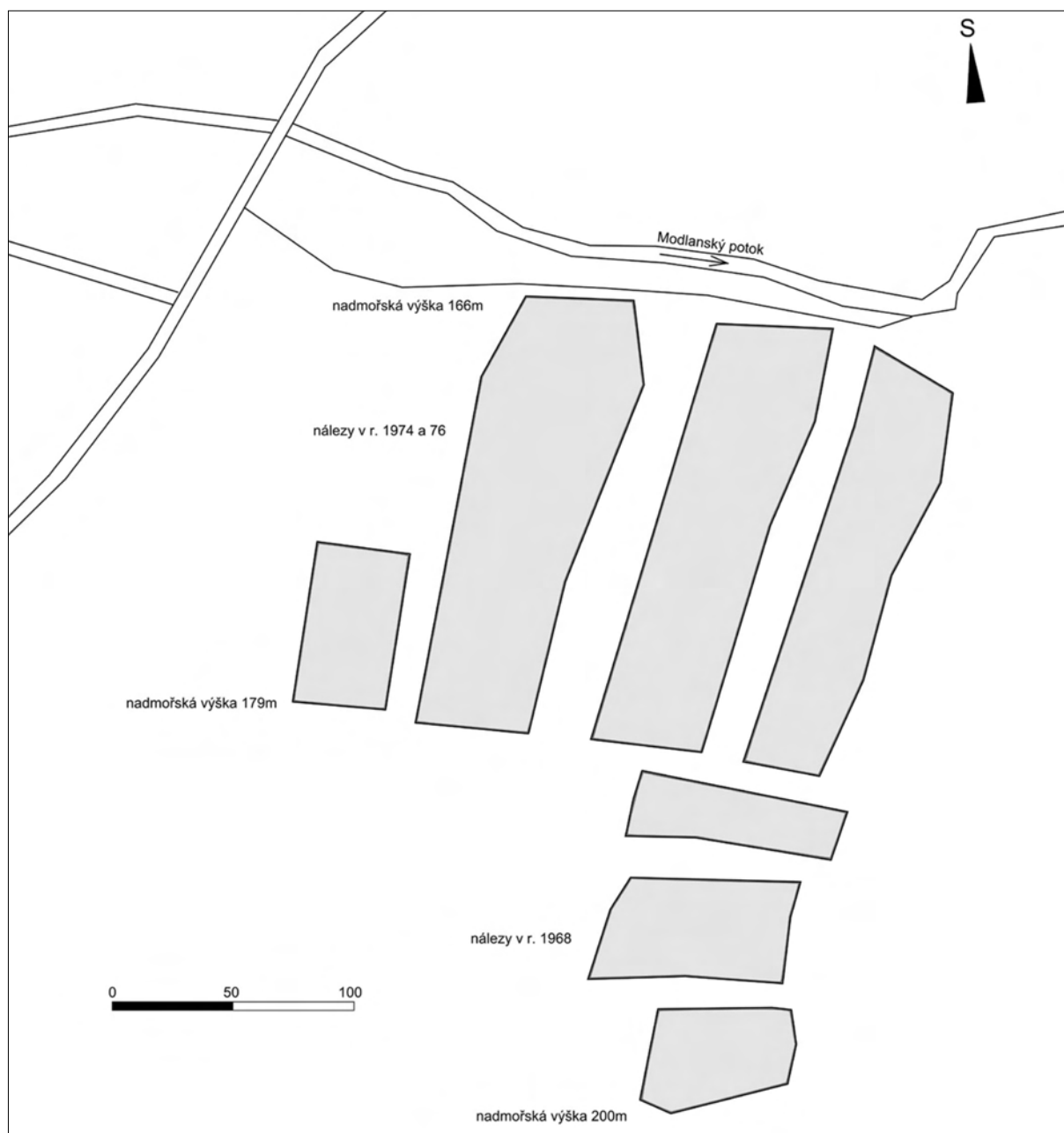

Obr. 2. Tuchomyšl. Plochy zkoumané v letech 1968, 1974 a 1976

a 1935 (v místní cihelně) byl rovněž publikován (Koutecký 2004). Naleziště znovu objevila M. Cvrková při pravidelném průzkumu v červnu roku 1968. Výzkum naleziště jsme zahájili 15. července téhož roku, kdy jsme konstatovali existenci tří skrytých ploch a čtyř pruhů nahrnuté ornice. Od července do září 1968 jsme spolu se zaměstnanci tehdejší Expozitury Archeologického ústavu ČSAV v Mostě sídliště prozkoumali (celkem 99 objektů). Na stejném místě se původně nacházela osada neolitická, v osmi jamách a dvou chatách pozdně halštatských se objevily zlomky keramiky vypíchané. Částečná publikace výsledků tohoto výzkumu je předmětem předkládaného článku. Průzkum v roce 1969 zjistil nepatrné rozšíření plochy bez dalších nálezů.

Výzkum směrem k severu proběhl pak v letech 1974–1977, a to na ploše více než trojnásobné. Tehdy se nám podařilo prozkoumat přes 450 dalších objektů včetně malého laténského řadového pohřebiště s více než 10 hroby (Waldhauser 1987). Další laténské pohřebiště pochází z Radovesic (Budinský – Waldhauser 2004) a nelze pochopitelně opomenout ani zevrubnou publikaci pohřebiště v Jenišově Újezdě (Waldhauser ed. 1978).

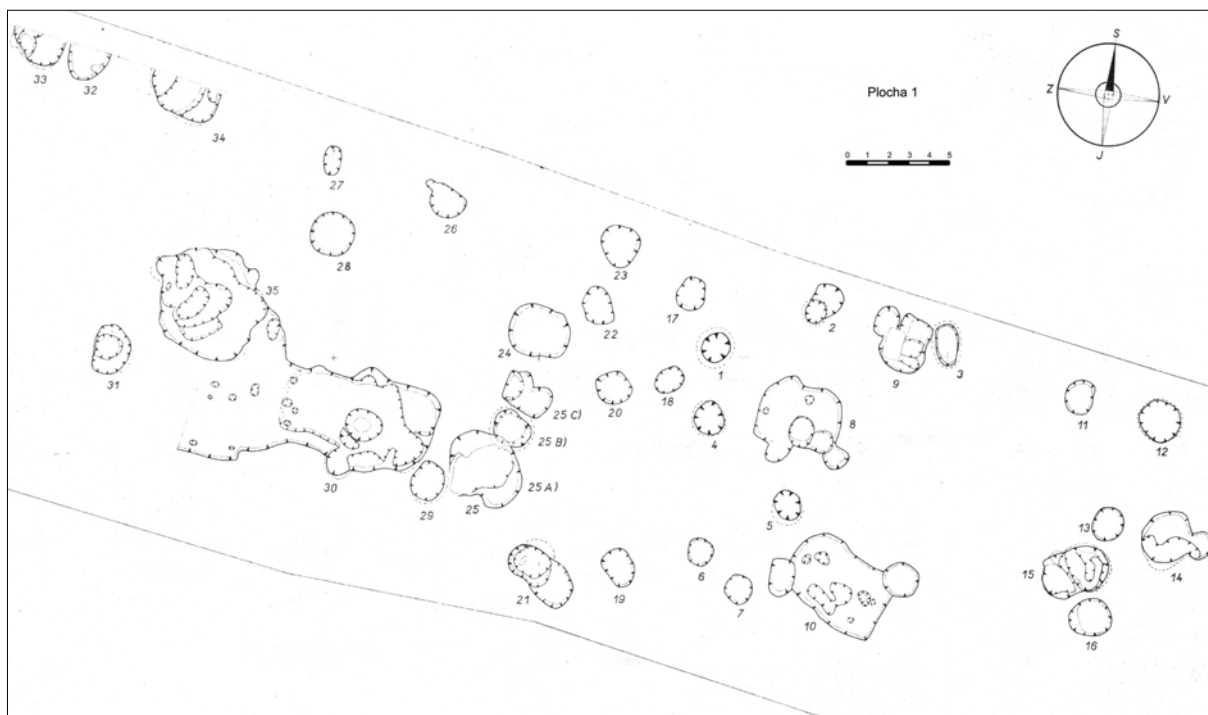

Obr. 3a. Tuchomyšl. Plán plochy 1

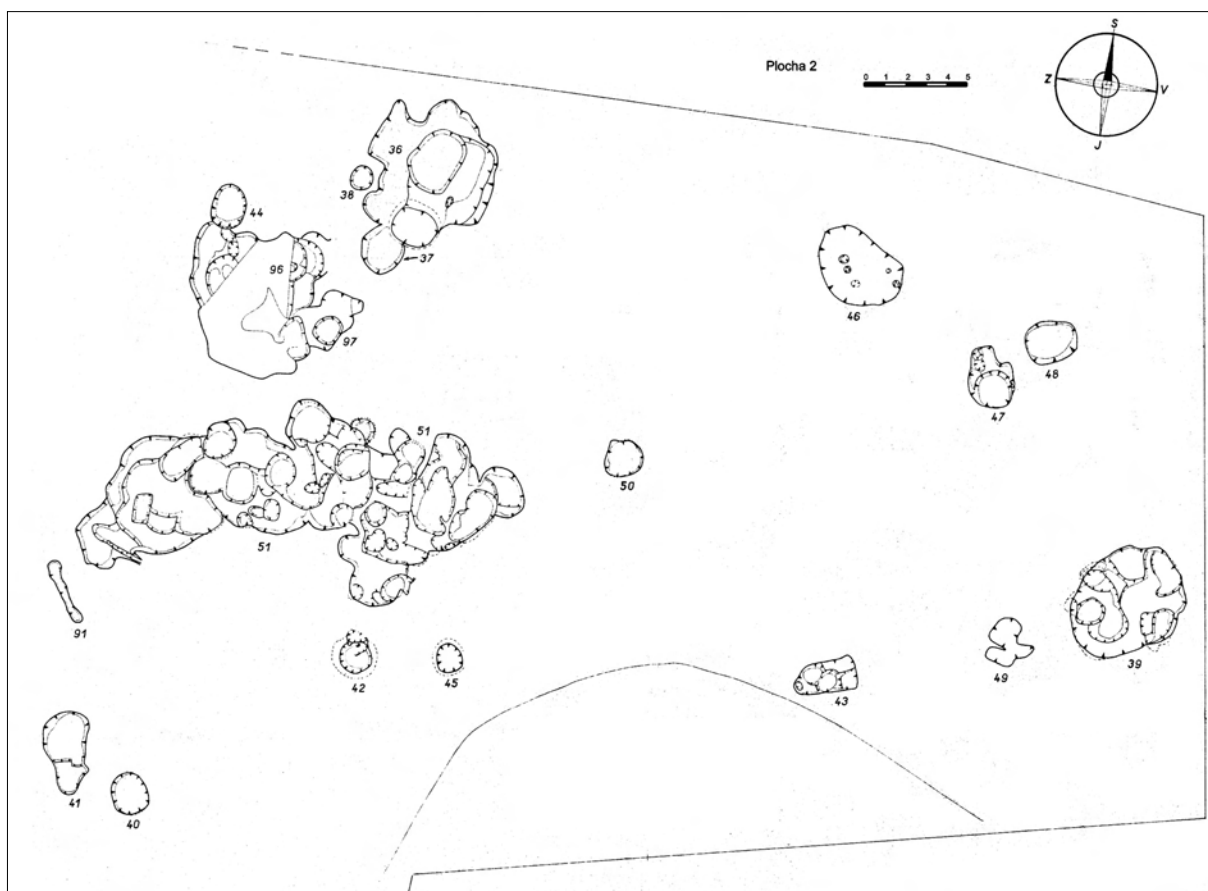

Obr. 3b. Tuchomyšl. Plán plochy 2



Obr. 3c. Tuchomyšl. Plán plochy 3

3. GEOGRAFICKÉ A PŘÍRODNÍ PODMÍNKY

Neolitické, pozdně halštatské a časně laténské sídliště se rozkládalo asi 800–900 m jihozápadně od kostela v centru dnes již neexistující obce Tuchomyšl, asi 15 km od krajského města Ústí nad Labem (obr. 1; 2). Naleziště leží na mírném svahu obráceném k severu. Nadmořská výška lokality se pohybuje mezi 166 a 179 m. Lokalita je vzdálená asi 200 m jižně od Modlanského potoka, který vtéká do Bíliny, osídlená plocha činila 2 ha, prozkoumaná plocha 1 ha. Šterkopískové podloží až na $\frac{1}{2}$ sprašové návěje bylo prostředím, do kterého byly zahloubeny neolitické i pozdně halštatské objekty. Síla ornice se pohybovala okolo 20 cm.

3. POSTUP VÝZKUMU

Správa povrchového hnědouhelného dolu „5. květen“ provedla na nalezišti skrývku ornice. Byly skryty tři pásy ornice se zbytky objektů. Plocha I: 170 × 130 m, prozkoumáno 35 + 25 A, B, C objektů. Plocha II: 60 × 30 m, vykopáno 52–90, 92–95, celkem 43 objektů. Plocha III: 75 × 50 m, odkryto 36–51 a 91, 96–98, celkem 20 objektů (obr. 3a–c). Mezi skrytými pásy byly čtyři hromady nahrnuté ornice. Po odvezení ornice na neprozkoumaných pásích s nahrnutou ornici již nebylo možné (rozježděný terén) objekty identifikovat, a tudíž ani prozkoumat. Vlastní odkryv jsme provedli následovně: napřed byl zjištěn půdorys na povrchu a označen kolíky, případně zakreslen. Každý objekt (jáma, chata, žlab) byl před odkryvem rozdělen na dvě poloviny a každá polovina (nebo část) odkrývávaná samostatně, u hlubokých

objektů po vrstvách. Některé chaty jsme před odkryvem rozdělili na sektory (např. obj. č. 51). U každého objektu byl zakreslen profil, někdy i s vrstvami. Na skrytých plochách byly objekty prozkoumány téměř kompletně. Výzkum odkryl 99 objektů a předpokládaný stejný počet byl zničen. Nutno ještě dodat, že před začátkem výzkumných akcí byla část sídliště blíže neurčeného rozsahu zničena. Pro rychlý postup rypadel jsme museli spěchat, a tak na ploše I zůstaly nedokopány objekty č. 32–34 a zbytek patrně neolitického objektu na kůlech (ker. vypíchaná). Na ploše II pouze objekt č. 96, na ploše III obj. č. 65, 92 a neoznačená chata u obj. č. 84 rovněž nebyly dokopány.

Podotýkám, že jsme museli velice rychle postupovat před bagry povrchového dolu a na přesnější výzkum prostě nebyl čas. Provedli jsme základní dokumentaci: kresby profilů (někdy i s vrstvami), půdorysů a hrubý popis v deníku. Naleziště bylo geodeticky zaměřeno. Zdůrazňuji, že výzkum byl proveden jen se zaměstnanci mostecké expozitury, počínaje vedoucím a konče uklízečkou, s pomocí dvou zaměstnanců muzea v Ústí nad Labem.

4. POPIS OBJEKTŮ A SOUHRN NÁLEZŮ V NICH

Jáma 1. 2) velká okrouhlá se silně podebranými stěnami ve spodní polovině a plochým dnem; 3) nahoře 152 × 132 cm, dole 200 × 192 cm, 70 cm; 4) 0; 5) nahoře: mazanice promísená hnědou hlínou, dole: tmavě hnědá hlína promísená mazanicí, na dně: slabá vrstvička uhlíků; 6) keramika, 9 nádob, hl. závaží, mazanice, přeslen, mušle, kosti, žernovy; 7) před odkryvem rozdělená na dvě poloviny a každá prozkoumána na 3 vrstvy; 8) HD2-3/LTA, 9) jáma původně sloužila jako blíže neurčená pec, po zřícení vytvořila vrstvu mazanice; 10) 114/68. *Tab. 1-6:1-33; 61:1; 62:5-6.*¹

Jáma 2. 2) oválná dvojjáma, hlubší má podebrané stěny, mělčí má stěny splývající s mísovým dnem, větší jáma mělká vytváří jakýsi schod do jámy mělčí; 3) celek 220 × 176 cm, hl. 26 cm, dole 132 × 132 cm, mělčí 150 × 100 cm, hl. 24 cm; 4) delší osou JZ-SV; 5) světle hnědá, větší slabě promísená s mazanicí; 6) keramika, kosti, mazanice, hl. závaží a 5 nádob; 7) každá jáma odkrývaná samostatně bez vrstev; 8) HD2-3, příměs keramiky vypíchané; 9) dvě jámy v sobě, ale nelze odlišit, dle nálezů i výplně jsou patrně současné; 10) 115/68. *Tab. 61:3.*

Jáma 3. 2) oválná, stěny v horní polovině slabě podebrané, ve spodní šikmé splývající se slabě zahroceným dnem; 3) nahoře: 205 × 112 cm, hl. 112 cm, podebrání: 230 × 140 cm; 4) delší osou zhruba S-J; 5) černá; 6) keramika, mazanice, kosti, uhlíky, brousek, 5 nádob, parohy; 7) rozdělená na dvě části: východní odkrytá na 4 vrstvy, západní odkrytá na 3 vrstvy; 8) kultura vypíchaná bez příměsí; 9) 0; 10) 116.

Jáma 4. 2) má nepravidelně okrouhlý půdorys, silně podebrané stěny a ploché dno; 3) nahoře: 158 × 150 cm, hl. 100 cm, dole: 190 × 165 cm; 4) 0; 5) tmavě hnědá, ve střední hloubce čocka mazanice; 6) keramika, mazanice, žernov, kosti; 7) rozdělená na dvě části a každá z nich odkryta na 3 vrstvy; 8) HD2-3; 9) mazanicová vrstva může svědčit o rozrušené peci; 10) 117.

Jáma 5. 2) měla nepravidelně oválný půdorys, svislé stěny, dno ploché; 3) nahoře: 158 × 128 cm, hl. 98 cm,

dole: 168 × 150 cm; 4) 0; 5) 0; 6) keramika (velké množství), čtyři nádoby, kosti, mazanice, uhlíky, struska, žernovy, kostěné šídlo, hl. závaží, br. jehlice; 7) jáma před odkryvem rozdělena na dvě poloviny a každá zkoumána na 4 vrstvy po 25 cm; 8) HD2-3; 9) jáma byla snad původně pecí (vrstva mazanice); 10) 118. *Tab. 7-10:1-15; 11; 63:6.*

Jáma 6. 2) zbytek okrouhlé jámy, stěny splývající s plochým dnem; 3) průměr: 125 cm, hl. 20 cm; 4) 0; 5) světle hnědá; 6) keramika, mazanice, uhlíky; 7) jáma rozdělená na dvě části a odkryta každá zvlášť; 8) pozdní halštát; 9) 0; 10) 119.

Jáma 7. 2) spodek okrouhlé jámy, šikmé stěny splývající s mísovým dnem; 3) 145 × 135 cm, hl. 30 cm; 4) 0; 5) světle hnědá; 6) keramika, kosti, mazanice, žernov; 7) rozdělená na dvě poloviny a každá odkrytá zvlášť; 8) pozdní halštát; 9) 0; 10) 120.

Chata 8. 2) měla zhruba obdélníkový půdorys se dvěma výběžky: v jižní stěně a JV rohu, stěny šikmé a dno ploché rovné. Chata rozdělená dále 4 jámami (2 jámy a 2 výběžky) a 2 kúlovými jamkami. Jáma 1: okrouhlá, stěny svislé, dno ploché 150 × 115 cm, hl. 90 cm; jáma 2: okrouhlá, dotýká se jámy 1 a 3, stěny svislé, dno rovné, průměr 110 cm, hl. 45–50 cm; jáma 3: (výběžek v JV rohu): spíše oválná, stěny šikmé, dno ploché, 120 × 120 cm, hl. 17–20 cm; jáma 4: (výběžek v jižní stěně): porušila půdorys chaty, stěny splývají se dnem, mělká, 110 × 90 cm, hl. 18–22 cm; jamka 5: blíže Z kratší stěny: průměr 26 cm, hl. 35 cm; jamka 6: blíže S delší stěny: průměr 45 cm, hl. 35 cm; 3) 420 × 360 cm, hl. 26–36 cm; 4) delšími stěnami V-Z s odchylkou; 5) u chaty hnědá, u stěny mazanicová kra, jáma 1 obsahovala výplň hnědočernou, jámy 2–4 výplň nezjištěná; 6) keramika, kosti, kostěné šídlo, žel. nůžky, uhlíky, parohy, keramická závaží, mušle, mazanice i přeslen; 7) chata před výzkumem rozdělená na dvě poloviny a každá odkryta samostatně včetně jam; 8) pozdní halštát: HD1/HD2-3; 9) jde o chatu s kúly v kratších stěnách, ve východní stěně jamka nezjištěná, měla uvnitř 2 zásobní jámy (č. 1, 2), středně velká 11,1 m; 10) 121. *Tab. 11-16:1-42; 59:9.*

1 Vysvětlivky k popisu objektů: 1 – číslo a název; 2 – tvar a členění; 3 – rozměry; 4 – orientace; 5 – výplň; 6 – nálezy; 7 – způsob odkrývání; 8 – datování; 9 – interpretace; 10 – číslo přírůstkové; pokud je některý bod negativní, je označen 0.

Jáma 9. 2) nepravidelně oválná s menší jámou v severo-západním rohu, stěny šikmé, dno ploché. Uprostřed objektu se rýsoval obdélníkový půdorys jámy se stěnami obloženými dřevěnými trámy, prokopáno do hl. 200 cm – asi studna; 3) objekt: 180 × 140 cm, hl. 52 cm, jáma: 158 × 122 cm, hl. 38 cm, studna: 150 × 90 cm, dokopána do hl. 200 cm; 4) delšími stěnami S–J; 5) černá, ve studni žlutá spraš; 6) keramika, kosti, mazanice, pazourky; 7) objekt 9 vybrán na dvě vrstvy po celé ploše a samostatně pak studna; 8) pozdní halštat a kultura vypíchaná; 9) dvojité jáma s ker. vypíchanou byla starší a do ní byl vkop – tj. studna byla zapuštěna druhotně – bez nálezů keramiky; 10) 122.

Chata 10. 2) obdélníková se zaoblenými rohy, stěny šikmé, splývají se dnem, SV roh byl porušen jámou 1 a jámou 2 a 6, blíže kratších stěn zjištěny dvojice kúlových jamek, u V stěny jámy 2 a 5 a u Z stěny 3 a 4, uprostřed jižní poloviny chaty ve dně se rýsovala podkovitá prohlubeň o hl. 5–8 cm; jáma 1: okrouhlá, stěny svislé, dno ploché, průměr 170–180 cm, hl. 52 cm; jáma 2: oválná stěny šikmé, 75 × 56 cm, hl. 32 cm; jamka 3: slabě oválná, stěny svislé, 50 × 42 cm, hl. 58 cm; jamka 4: oválná, stěny svislé, 80 × 58 cm, hl. 37 cm; jamka 5: okrouhlá, svislé stěny, 30 × 20 cm, hl. 48 cm; jáma 6: oválná, stěny šikmé, 185 × 124 cm, hl. 30–55 cm; 3) 526 × 360 cm, plocha 18,9 m², hl. 18–20 cm; 4) delšími stěnami V–Z s odchylkou; 5) temně hnědá i v jamkách kromě 2 a 3, kde byla výplň žlutohnědá; 6) keramika, kosti, tři nádoby, pazourky, mazanice, uhlíky, mušle, přeslen; 7) rozděleno na dvě poloviny a každá odkryta zvlášť bez vrstev a rovněž odlišeny nálezy z jam 1 až 3; 8) pozdní halštat: HD1/HD2–3/LTA; 9) polozemnice se dvěma zásobními jámami v rozích, vzhledem k šířce musely být kúly blíže kratších stěn zdvojeny, podobný případ byl odkryt ve Vikleticích (LT); 10) 123. *Tab. 12–17:1–42.* Tvoří výjimku od mladší k. bylanské až do starého latěnu.

Jáma 11. 2) oválná, stěny šikmé, splývají se dnem; 3) 168 × 140 cm, hl. 20 cm; 4) 0; 5) světle hnědá; 6) keramika, mazanice, kosti neurčené; 7) rozdělená na dvě poloviny a každá odkryta zvlášť; 8) pozdní halštat; 9) spodek zničené jámy; 10) 124.

Jáma 12. 2) zhruba okrouhlého půdorysu, stěny podebrané, dno ploché; 3) nahoře: 200 × 190 cm, hl. 40; 4) 0; 5) hnědočerná se stopami mazanice; 6) keramika, přeslen, mazanice, kosti; 7) rozdělena na dvě poloviny a každá odkryta zvlášť; 8) pozdní halštat a příměs keramiky vypíchané; 9) 0; 10) 125.

Jáma 13. 2) oválná, stěny splývají se šikmým dnem; 3) 150 × 170 cm, hl. 18–25 cm; 4) 0; 5) tmavě hnědá; 6) keramika/14 zl. a mazanice a hrouda hlíny; 7) rozdělena na dvě poloviny a každá odkryta zvlášť; 8) pozdní halštat; 9) pouhý spodek jámy; 10) 126.

Jáma 14. 2) jde v podstatě o dvojjámu: větší a menší vzájemně spojené a neodlišené ani výplně; stěny a dno šikmé navíc zprohýbané; 3) obj. 350 × 330 cm, hl. 20–50 cm, jáma větší: 120 cm, jáma menší: 140 × 120 cm; 4) delší osou V–Z; 5) nahoře: tmavě hnědá, dole: světle hnědá porušená na dvou místech šedohnědou promíšenou spraš; 6) keramika, mazanice, kosti, struska, uhlíky; 7)

rozdělené na dvě části: severní část odkryta bez vrstev, jižní část odkryta na tři vrstvy; 8) pozdní halštat (časté je rýhování hřebenem) a příměs patří keramice vypíchané; 9) viz 2 a 3; 10) 127.

Jáma 15. 2) nepravidelně oválná, patrně původní dvojjáma, dnes neodlišené, stěny šikmé z části podebrané, dno šikmé a nerovné; 3) 340 × 220 cm, hl. 30–100 cm; 4) delší osou V–Z s odchylkou; 5) hnědošedá promíšená třemi vrstvičkami probarvené spraše; 6) keramika, kosti, uhlíky, kostěný nástroj, kost. postranice, zl. žernov, mušle, mazanice; 7) objekt rozdělený na východní a západní polovinu a každá odkryta na tři vrstvy; 8) HD2–3/LTA; 9) viz 2 a 5; 10) 128. *Tab. 57:3.*

Jáma 16. 2) zhruba okrouhlá s mělkým stupněm, stěny svislé, dno slabě zešikmené; 3) 160 × 185 cm, hl. 30–38 cm, 200 × 180 cm, hl. 15–40 cm; 4) 0; 5) světle hnědá, ve středu na úrovni skrývky tmavší hnědočerná s uhlíky; 6) keramika, kosti, mazanice, přeslen, uhlíky; 7) rozdělená na dvě poloviny a každá odkryta zvlášť; 8) pozdní halštat; 9) viz 2; 10) 129.

Jáma 17. 2) oválná, stěny šikmé a dno zprohýbané, na západní části mělký stupeň (schod); 3) 160 × 140 cm, hl. 36–42 cm; 4) 0; 5) světle hnědá porušená čočkou spraše; 6) keramika, mazanice, kosti; 7) rozdělená na dvě poloviny a každá odkryta zvlášť; 8) pozdní halštat; 9) 0; 10) 130.

Jáma 18. 2) oválná, šikmé stěny splývají s mísovitě ukončeným dnem; 3) 150 × 120 cm, hl. 20 cm; 4) 0; 5) světle hnědá; 6) keramika, část žernovu, kosti, mazanice; 7) rozdělená na dvě poloviny a každá odkryta zvlášť; 8) HD2–3; 9) zbytek prakticky zničené jámy s několika střepey; 10) 131.

Jáma 19. 2) oválná, šikmé stěny splývají se slabě prohnutým mísovitě ukončeným dnem; 3) 186 × 140 cm, hl. 20–25 cm; 4) 0; 5) světle hnědá; 6) keramika, kosti, uhlíky, mazanice; 7) rozdělená na dvě poloviny a každá odkryta zvlášť; 8) pozdní halštat; 9) zachoval se spodek jámy z větší části snesené skrývkou; 10) 132.

Jáma 20. 2) zhruba okrouhlá jáma se šikmými stěnami i dnem; 3) průměr 164 cm, hl. 30–45 cm; 4) 0; 5) nahoře: světle hnědá, dole: žlutohnědá čočka; 6) keramika, kosti, mazanice; 7) rozdělená na dvě poloviny a každá odkryta zvlášť; 8) pozdní halštat, 9) 0; 10) 123.

Chata 21. 2) nepravidelně oválná, patrně původní chata s jámou (dvojjáma), hlubší: nahoře silně podebrané stěny a zprohýbané dno, mělčí: šikmé stěny a ploché dno; 3) celý objekt 365 × 195 cm, hl. 25–35 cm, hlubší jáma nahoře: 160 × 140 cm, hl. 80 cm, dole: průměr 220 cm, mělčí chata: 210 × 190 cm, hl. 25 cm; 4) delší osou SV–JZ; 5) nahoře: tmavě hnědá, dole: hnědočerná, promíšená mazanicí, ve středu velký kámen, 6) keramika, kosti, mazanice, kamen. sekerka, 7) rozdělená na dvě poloviny a každá odkryta na tři vrstvy; 8) HD2–3; 9) dle výplně (horní vrstva jednotná u obou jam) se zdá, že hlubší jáma (výplň odlišná) byla starší, ale v materiálu nerozlišitelné; 10) 135.

Jáma 22. 2) nepravidelně oválná, stěny splývají se zprohýbaným dnem; 3) 180 × 140 cm, hl. 20 cm; 4) 0; 5) světle

hnědá; 6) keramika, kosti, uhlíky, mazanice, část závaží; 7) rozdělená na dvě poloviny a každá odkryta zvlášť; 8) pozdní halštat; 9) pouhý zbytek (dno) oválné jámy s menším množstvím nálezů; 10) 135.

Jáma 23. 2) nepravidelně okrouhlá, stěny šikmé a dno zprohýbané; 3) 190 × 200 cm, hl. 25–30 cm; 4) 0; 5) světle hnědá; 6) keramika, kosti, mazanice, uhlíky, neurčené; 7) rozdělená na dvě části, východní část odkryta najednou a západní na dvě vrstvy; 8) pozdní halštat; 9) pouhý zbytek jámy (dno); 10) 136.

Chata 24. 2) velká oválná, šikmé stěny a mísovitě dno; 3) 300 × 250 cm, hl. 40–50 cm; 4) delšími stěnami V–Z s odchylnou; 4) 0; 5) 1. tmavě hnědá s mazanici, 2. hnědá, 3. hnědočerná, 4. žlutohnědá; 6) keramika, kosti, mazanice, uhlíky, mušle; 7) rozdělená na dvě poloviny a hnědá odkryta samostatně; 8) HD1/HD2–3; 9) 0; 10) 137. *Tab. 63:7.*

Objekt 25 A, B, C tvořily tři jámy vedle sebe.

Objekt 25 A: severní jáma. 2) původně asi šlo o dvojjámu nebo trojjámu: dvě mělčí a jedna hlubší, oválný útvar se šikmými stěnami a prohnutým dnem; 3) celý: 240 × 180 cm, hl. 25–30 cm, jáma: 90 × 150 cm, hl. 58 cm; 4) delší osa V–Z s odchylnou; 5) světle hnědá; 6) keramika, kosti, kostěné šídlo; 7) rozdělená na dvě poloviny a každá odkryta zvlášť bez vrstev; 8) pozdní halštat; 9) 0; 10) 138.

Objekt 25 B: střední jáma. 2) pravidelně okrouhlá, má silně podebrané stěny a dno, plochá; 3) nahoře: 200 × 180 cm, hl. 110 cm, uprostřed: 130 × 130 cm, dole: 225 × 230 cm; 4) 0; 5) žlutohnědá hlína s mazanici, ve středu porušená šikmou 25 cm silnou vrstvou hnědé; 6) keramika, kosti, přeslen, mazanice, uhlíky, kamenná sekerka, mušle; 7) rozdělené před výzkumem na dvě části, severní část odkryta na tři vrstvy a jižní na čtyři vrstvy; 8) pozdní halštat: HD2–3; 9) 0; 10) 139.

Objekt 25 C: jižní jáma (spíše chata). 2) velká nepravidelná oválná jáma s jižním výběžkem, stěny svislé, dno mísovitě nehloubené; 3) 400 × 370 cm, hl. 40–65 cm; 4) delší osou JV–SZ; 5) hnědá se zlomky mazanice a na třech místech u stěn porušená žlutohnědou; 6) keramika, kosti, mazanice, struska, žernovy, kostěné šídlo; 7) rozdělená na dvě poloviny a každá odkryta zvlášť na dvě vrstvy; 8) pozdní halštat: HD2–3/LTA; 9) 0; 10) 140.

Jáma 26. 2) nepravidelně oválná s malou jamkou na jednom konci, stěny splývají se dnem; 3) 226 × 140 cm, hl. 15–20 cm; 4) 0; 5) tmavě hnědá, u stěny vrstvička uhlíků; 6) keramika, kosti, mazanice, kostěné šídlo, uhlíky; 7) rozdělená na dvě poloviny a každá odkryta zvlášť; 8) pozdní halštat; 9) 0; 10) 141.

Jáma 27. 2) mělká oválná jamka, stěny dle popisu s mísovitým dnem; 3) 140 × 85 cm, hl. 12 cm; 4) 0; 5) světle hnědá; 6) keramika; 7) vybráno najednou; 8) pozdní halštat; 9) zbytek hlubší jámy zničené skrývkou; 10) 142.

Jáma 28. 2) pravidelně okrouhlá velká jáma (spodek), stěny téměř svislé, dno slabě mísovitě zahloubené; 3) 205 × 205 cm, hl. 20–30 cm; 4) 0; 5) hnědá; 6) keramika, struska, žernovy, kosti, mazanice; 7) rozdělená na dvě

poloviny a každá odkryta zvlášť; 8) HD2–3/LTA; 9) spodek patrně velice bohaté jámy zničené skrývkou; 10) 143.

Jáma 29. 2) nepravidelně oválné stěny z části šikmé a z části podebrané a dno slabě zešikmené, nepatrně zahloubení se neprojeví; 3) nahoře: 185 × 180 cm, hl. 65 cm, dole: 200 × 190 cm; 4) 0; 5) tmavě hnědá se stopami mazanice, u stěny silněji promíšená spraš; 6) keramika, jedna nádoba, kosti, uhlíky, mazanice, závaží; 7) rozdělená na dvě části, západní odkryta na tři vrstvy a východní na dvě vrstvy; 8) HD2–3; 9) 0; 10) 144. *Tab. 59:1, 2, 5.*

Chata 30. 1) nad objektem byla pravěká kult. vrstva a projevila se jako černá skvrna o rozměrech 13 × 12 cm a skrývala dvě chaty 30 a 35. 2) velká obdélníková chata – polozemnice se zásobní jámou v jižní stěně, půdorys chaty měl zaoblené rohy, kúlové jamky byly objeveny jen u východní kratší stěny (4×), stěny chaty z části podebrané, jinde šikmé a nerovné; 3) jáma 1: okrouhlá, stěny šikmé, dno ploché 178 × 150 cm, hl. 94 cm; jáma 2: také patrně okrouhlá, stěny slabě podebrané, 150 × 120 cm, hl. 7,0 cm; jamka 3: okrouhlá, průměr 30 cm, hl. 40 cm; jamka 4: okrouhlá, 46 × 40 cm, hl. 50 cm; jamka 5: okrouhlá, průměr 30 cm, hl. 55 cm; jamka 6: okrouhlá, 40 × 30 cm, hl. 46 cm; 3) 750 × 380–400 cm, hl. 30–80 cm; 4) delšími stěnami V–Z; 5) základní výplň tmavě hnědá, dále žlutohnědá a ještě slabě probarvená spraš; 6) keramika i nádoba, mazanice, uhlíky, závaží, přeslen, parohy, pazourky, křemence, žel. předmět, kostěný hrot, kostěná Jehla, parohový hrot; 7) před odkryvem půdorys chaty č. 30 rozčleněn na šest sektorů: A, B, C, F, G, H; prostor mezi chatami č. 30 a č. 35 tvořily sektory D a E, sektor D zasáhl východní část chaty č. 35, každý sektor odkrýván na tři vrstvy, sektor C na dvě vrstvy a sektor F bez vrstev; 8) HD2–3/LTA, vlešřovaná keramika i kolkování, příměs keramiky vypíchané; 9) velká chata 50 × 6 m se zásobní jámou uvnitř, chybí k. j. u východní kratší stěny včetně rohů, další viz 2; 10) 145. *Tab. 23–34:1–83; 42; 59:6.*

Jáma 31. 2) nepravidelně oválná jáma, stěny šikmé, zprohýbané, dno nerovné, ve středu ještě slabě zahloubené, jáma ve dně 130 × 100 cm, hl. 90 cm; 3) 240 × 180 cm, hl. 70–90 cm; 4) 0; 5) tmavě hnědá, na dvou místech u stěn byla porušena slabě probarvenou spraš; 6) keramika, mazanice, kosti, kostěná Jehla, mušle, uhlíky, parohy; 7) rozdělená na dvě poloviny a každá odkryta po vrstvách: východní polovina – tři vrstvy, západní polovina – dvě vrstvy; 8) HD2–3; 9) 0; 10) 146.

Jáma 32. 2) byla prozkoumána jižní polovina, původně asi oválná, stěny šikmé a dno ploché, slabě zešikmené; 3) 200 × 180 cm, hl. od povrchu 130–140 cm; 4) delší stěnou asi S–J; 5) nahoře: ornice, uprostřed: tmavě hnědá, dole: slabě probarvená spraš; 6) keramika, mazanice, kosti, uhlíky; 7) jižní část odkryta na dvě vrstvy; 8) HD2–3/LTA a příměs keramiky vypíchané; 9) 0; 10) 147.

Jáma 33. 2) byla prozkoumána z poloviny (jižní část), stěny místy šikmé, jinde slabě podebrané, dno nerovné s dvěma prohlubněmi asi 20 cm pod dnem, jáma ve dně 130 × 190 cm, hl. 85–90 cm; 3) 260 × 160 cm, hl. 140–160 cm od povrchu; 4) asi S–J; 5) ornice, hnědočerná porušená třemi vrstvičkami probarvené spraše, 6) keramika,

kosti, uhlíky, pazourky a křemence; 7) jižní část prozkoumána na tři vrstvy; 8) podle amfory pololáhev HD1/HD2-3?, příměs keramiky vypíchané; 9) 0; 10) 148. *Tab. 56:4.*

Objekt 34. Polovina chaty. 2) asi polovina veliké a hluboké jámy s četnými prohlubněmi ve dně (2× zahloubení), stěny šikmé, místy podebrané, dno stupňovitě; 3) 360 × 200 cm, hl. 60–115 cm; 4) asi V–Z; 5) 1. světle hnědá, 2. hnědočerná promíšená uhlíky a mazanicí, 3. hnědočerná promíšená spraš a mazanicí, 4. hnědočerná, 5. čistá spraš; 6) keramika, mazanice, kosti, kostěné šídlo, uhlíky, brousek, část žernovu; 7) prozkoumána pouze západní část na šest vrstev po 20 cm; 8) pozdní halštát, příměs keramiky vypíchané; 9) 0; 10) 149.

Chata 35. 1) nad chatou byla kulturní vrstva a mezi ní a chatou č. 30 několik kúlových jamek, které snad souvisí s neolitickým osídlením; 2) půdorys téměř čtvercového tvaru se zaoblenými rohy bez kúlových jamek, pouze u severní stěny nemá jasný účel, stěny chaty jsou z části šikmé, jinde podebrané a kromě stěny západní nerovné, jde spíše o zemnici zahloubenou 80 cm do podloží, jižní polovina není členěná, pouze severní polovina obsahovala dvě jámy, jamku a ohniště, jáma 1: oválná, 170 × 90 cm, hl. 120 cm, asi polovinu tvořila vypálená plocha (90 × 70 cm) = ohniště horní, jáma 2: ledvinovitá, stěny šikmé, 190 × 90 cm, hl. 148–160 cm, celý spodek tvoří červeně vypálená plocha = spodní ohniště, jamka 3: oválná, 40 × 85 cm, hl. 120 cm, ohniště 4: okrouhlá, průměr 25 cm, hl. 110 cm; 3) 610 × 530 cm, hl. 80–160 cm; 4) delšími stěnami S–J s malou odchylkou; 5) 1. tmavě hnědá, 2. spraš se stopami hnědé, 3. hnědá se stopami spraše, 4. spraš probarvená uhlíky, 5. tmavě hnědá se stopami spraše, 6. tmavě hnědá, 7. hnědočerná, 8. žlutohnědá, 9. spraš; 6) keramika, kosti, mazanice, uhlíky, žernovy, mušle, žel. kroužek, kostěné postranice, přesleny, brousek, kamenná sekerka; 7) půdorys chaty po začátní byl rozčleněn na dvě poloviny, obě pak odkryty na čtyři vrstvy; 8) HD2–3, příměs keramiky vypíchané; 9) veliká zemnice se dvěma pecemi svědčí o dvou fázích osídlení nepřilíží časově od sebe vzdálených, plocha 32,3 m²; 10) 150. *Tab. 62:21; 63:8.*

Chata 36 u jižní stěny byla z části porušená jámou 37 a 38. 2) veliká obdélníková chata bez k. j., ale se dvěma jámami uvnitř, severní jáma je oválná a jižní okrouhlá. Je pravděpodobné, že u západní stěny chaty byla lavice: širší výklenek byl také u východní stěny o 50 cm výše než podlaha chaty, stěny byly svislé, místy šikmé a svažovaly se do středu, u jižní stěny byla další velká jáma (obj. 37/68) a blíže lavice u západní stěny mimo půdorys další mělká jáma (obj. 38/68), 1. lavice u západní stěny: 305 × 120 cm, hl. 30–32 cm, 2. lavice u východní stěny: 420 × 130 cm, hl. 34–40 cm, 3. severní kotlovitá jáma: stěny slabě až silně podebrané, nahoře: 180 × 220 cm, hl. 150 cm, dole: 220 × 250 cm; 3) 690 × 370 cm bez lavic, hl. 36–108 cm, 690 × 640 cm s lavicemi; 4) delšími stěnami S–J s odchylkou; 5) chata: žlutohnědá, 3. severní jáma: tmavě šedá; 6) keramika, kosti, mazanice, uhlíky, brousek, struska, mušle, přesleny 3×, kamenná sekerka, žernov, kostěné postranice, obly drtič, žel. kopí; 7) chata byla rozdělena před výzkumem na dvě poloviny, západní a východní včetně výklenků a pak ještě ve směru S–J na část A – jižní a na část B – severní, odkrývána v sondách po

vrstvách: sonda I, 0–2 m: 2 vrstvy, 0–60 cm, sonda I, 2–4 m: 5 vrstev, 0–150 cm, sonda I, 4–6 m: 3 vrstvy, 0–90 cm, sonda I, 6–7 m: 5 vrstev, 0–150 cm, jižní jáma: západní polovina, vrstva 1–5, jižní jáma: východní polovina, vrstva 1–5, severní jáma: západní polovina, vrstva 1–5, severní jáma: východní polovina, vrstva 1–5; 8) HD2–3; 9) jde o typickou pozdně halštatskou chatu (polozemnice) se 2 zásobními jámami uvnitř s lavicí či lavicemi, plocha 25,5 m², podobná ve Vikleticích; 10) 151. *Tab. 35–41:1–73; 59:11.*

Jáma 37. 2) nepravidelně okrouhlá, stěny mírně zešíkmené, dno nerovné; 3) 210 × 200 cm, hl. 35–40 cm; 4) viz chata č. 36; 5) žlutohnědá porušená třemi vrstvičkami červenohnědé mazanice; 6) keramika, kosti, zl. žel. spony, mušle, mazanice, uhlíky; 7) rozdělená na dvě poloviny a každá odkryta na dvě vrstvy; 8) pozdní halštát: HD1/HD2–3, 9) 0; 10) 152. *Tab. 35.*

Jáma 38. 2) malá a mělká, okrouhlá s mísovitě ukončeným dnem; 3) 120 × 110 cm, hl. 36 cm; 4) viz chata č. 36; 5) šedohnědá až žlutá; 6) keramika, mazanice, kosti; 7) rozdělená na dvě části a každá odkryta zvlášť; 8) pozdní halštát; 9) pouhý zbytek jámy s několika střepy; 10) 153. *Tab. 35.*

Chata 39. 2) má zhruba čtvercový zaoblený půdorys, uvnitř velice silně členěná s mnoha prohlubněmi, nejhlubší část byla u západní stěny o hl. 150 cm, jde o zahloubení; 3) 590 × 510 cm, hl. 30–150 cm, 1. výstupek: hl. 15–25 cm, průměr 160 cm, 2. jáma u východní stěny: 220 × 110 cm, hl. 68–71 cm, 3. jáma oválná: 170 × 80 cm, hl. 120–200 cm, 4. jáma oválná 105 × 60 cm, hl. 65–70 cm, 5. jáma okrouhlá, stěny šikmé: 190 × 195 cm, hl. 87 cm, 6. jáma okrouhlá, stěny šikmé: 140 × 130 cm, hl. 110 cm, 7. jáma malá podebraná: 80 × 60 cm, hl. 128 cm, 8. jáma oválná a má podebrané stěny: 140 × 105 cm, hl. 132 cm; 4) spíše delšími stěnami V–Z; 5) nahoře: světle šedá, dole: hnědá, promíšená spraš a porušená vrstvičkami čisté spraše; 6) keramika, mazanice, kosti, uhlíky, žel. nůž, struska, přesleny, mušle, hrouda nevypálené hlíny; 7) rozdělená na dvě poloviny – severní a jižní: severní polovina odkryta na šest vrstev a jižní na pět vrstev; 8) HD 2–3/LTA; 9) jde o poměrně častý objekt velice složitě vnitřně členěný, může být interpretován jako chata či výrobní objekt, plocha 30 m²; 10) 154.

Jáma 40. 2) slabě oválná, stěny šikmé a dno mísovitě ukončené; 3) 200 × 180 cm, hl. 20–40 cm; 4) 0; 5) hnědošedá, u dna spraš; 6) keramika, kosti, mazanice; 7) rozdělená na východní a západní plošinu a každá odkryta odděleně; 8) HD2–3; 9) 0; 10) 155.

Chata 41. 2) velká, oválná, na jižním konci zúžená, stěny šikmé a dno mísovitě ukončené, rozdělená na dvě části, jižní mělká (32 cm), severní hlubší (48 cm), v severní části dvě okrouhlé jamky, hl. 56 a 69 cm; 3) 400 × 220–120 cm, hl. 26–48 cm; 4) delší osou S–J; 5) nahoře: hnědošedá, dole: hnědá, obě porušené 2 vrstvami spraše; 6) keramika, kosti, mazanice, přeslen, amfora; 7) rozdělená na dvě části a každá odkryta na dvě vrstvy; 8) HD2–3; 9) viz 2; 10) 156. *Tab. 57:1, 2, 4.*

Jáma 42. 2) pravidelně okrouhlá jáma měla u nerovného dna silně podebrané stěny, pod dnem u jedné stěny nepra-

videlně zahlobená jamka: 120 × 90 cm, hl. 95 cm; 3) nahoře: 150 × 160 cm, hl. 150–160 cm, uprostřed: 110 × 120 cm, hl. 150–160 cm, dole: 220 × 225 cm, hl. 150–160 cm; 4) 0; 5) hnědošedá; 6) keramika, kosti, mazanice, přepálená mazanice, uhlíky; 7) rozdělená na severní a jižní část a každá odkryta na čtyři vrstvy; 8) HD2–3; 9) jde o pravidelnou zásobní jámu s kuželovitým profilem; 10) 157.

Chata 43. 2) oválná se zúženým západním koncem jako jáma 41, uvnitř členěná na tři další jámy nebo prohlubně; 3) celá: 310 × 166–80 cm, hl. 10–520 cm, jáma 1: oválná: 130 × 80 cm, hl. 32 cm, jáma 2: oválná: 98 × 80 cm, hl. 42 cm, jamka 3: oválná: 45 × 32 cm, hl. 30 cm; 4) delší stěnou V–Z; 5) šedohnědá; 6) keramika, mazanice, kosti, uhlíky, br. plíšek, přesleny; 7) rozdělená na dvě části a každá odkryta odděleně; 8) HD2–3; 9) viz 2–3; 10) 158.

Jáma 44. 2) oválná, stěny šikmé, dno mísovité; 3) 218 × 180 cm, hl. 55 cm; 4) 0; 5) hnědošedá; 6) keramika, kosti, mazanice; 7) rozdělena na západní a východní část: východní odkryta na dvě vrstvy, západní odkryta na tři vrstvy; 8) pozdní halštát; 9) viz 2–3; 10) 159.

Jáma 45. 2) okrouhlá jáma s podebranými stěnami ve spodní polovině a plochým rovným dnem; 3) nahoře: 125 × 140 cm, hl. 80 cm, dole: 160 × 180 cm; 4) 0; 5) hnědošedá; 6) keramika, kosti, mazanice, přeslen, uhlíky; 7) rozdělena na dvě části a prozkoumána: jižní na čtyři vrstvy, severní na tři vrstvy; 8) HD2–3/LTA; 9) viz 2; 10) 160.

Chata 46. 2) spodek obdélníkové chaty se zaoblenými rohy, stěny splývají se dnem, uvnitř bylo odkryto 6 nepravidelně rozložených jamek; 3) celý objekt: 460 × 320 cm, hl. 20 cm, jamka 1: okrouhlá, průměr 24 cm, v. 24 cm, jamka 2: okrouhlá, průměr 35 cm, v. 38 cm, jamka 3: okrouhlá, průměr 40 cm, v. 40 cm, jamka 4: okrouhlá, průměr 30 cm, v. 58 cm, jamka 5: okrouhlá, průměr 45 cm, v. 62 cm (v této jamce nádoba), jamka 6: okrouhlá, průměr 30 cm, v. 62 cm; 4) delšími stěnami JZ–SV; 5) hnědošedá; 6) keramika, kosti, mazanice; 7) rozdělená na dvě části, každá odkryta odděleně a také nádoba v jamce 5; 8) HD2–3?; 9) zbytek chaty zničené skrývkou, kúlové jamky nepravidelně rozložené, spodek nádoby v jamce č. 5 svědčí také pro označení jako chata, plocha 14,7 m²; 10) 162. Kúlové jamky patrně souvisí se starším osídlením neolitickým.

Jáma 47. 2) oválná jáma, na kterou navazuje v SZ části druhá jamka s mělčí prohlubní uvnitř; 3) celá: 300 × 220 cm, hl. 34 cm, jáma 1: 180 × 180 cm, hl. 60 cm, jamka 2: oválná, průměr 50 cm, hl. 32 cm, jamka 3: okrouhlá: průměr 52 cm, hl. 36 cm; 4) delší osou S–J s odchylkou; 5) žlutohnědá; 6) keramika, kosti, mazanice, uhlíky; 7) rozdělená na dvě části a každá odkryta odděleně; 8) HD2–3?; 9) viz 2–3; 10) 162.

Jáma 48. 2) nepravidelně oválná, stěny šikmé, dno ploché; 3) 250 × 200–160 cm, hl. 32–40 cm; 4) delší osou V–Z; 5) hnědošedá; 6) keramika, kosti, mazanice, žernov; 7) rozdělená na dvě části a každá odkryta odděleně; 8) pozdní halštát; 9) viz 2–3; 10) 163.

Objekt 49. Trojjáma. 2) zbytky tří jam (A, B, C) respektive jejich spodky; 3) A: okrouhlá: 130 × 140 cm, hl. 15 cm, B:

oválná: 140 × 70 cm, hl. 10 cm, C: oválná: 140 × 70 cm, hl. 10 cm; 5) světle hnědá; 6) keramika, kosti, mazanice; 7) každá jáma odkryta samostatně; 8) pozdní halštát; 9) viz 2–3; 10) 164.

Jáma 50. 2) okrouhlá jáma s podebranými stěnami a zprohýbaným dnem; 3) 172 × 190 cm, hl. 65 cm; 4) 0; 5) hnědošedá porušená třemi ččkami slabě probarvené spraše; 6) keramika, kosti, mazanice, chrastítka, kostěné šídlo, kost. postranice; 7) rozdělena na dvě části – východní a západní: východní – 3 vrstvy odkryté, západní – 2 vrstvy odkryté; 8) HD2–3; 9) viz 2; 10) 165.

Objekt 51, nejspíše 3 chaty? se vzájemně porušovaly. 2) největší objekt naleziště v roce 1968, orientovaný V–Z, při studiu půdorysu po odkrytí se zdá, že je složen nejméně ze 4 až pěti celků, každá část (chaty) byla uvnitř velice složité členěná stup. prohlubněmi a jámami nepravidelnými, okrouhlými a oválnými, pouze kúlových jamek bylo velice málo, pokud jsou, netvoří žádný systém. Objekt je možno rozdělit na 5 částí chat: chata I: sektor A–B, C–D, chata II: sektor E–F, chata III: sektor G–H, chata IV: sektor I–J, chata V: sektor K–L, M–N; 3) celý objekt: délka 20,80 m, šířka 4,40–7,40 m, jednotlivé sektory: sektor A: 280 × 176 cm, hl. 60–90 cm, jde o 2/3 velké jámy přecházející ze sektoru A a pokračující v sektoru D, sektor C: 300 × 320 cm, hl. 55–92 cm, velká dvoj-jáma oválná, přechází do sektoru D, sektor D: 325 × 300 cm, hl. 59–100 cm, jižní část dvojjámy a jižní výběžek, sektor E: 372 × 352 cm, hl. 26–135 cm, několik jam (4×) mezi chatou I a III a velká část chaty III, sektor F: 300 × 530 cm, hl. 30–110 cm, několik jam vzájemně se křížujících, větší část sektoru tvoří chata II, sektor G: 300 × 424 cm, hl. 30–60 cm, u severní stěny velká jáma, ostatní přecházejí do sektorů, větší část chaty III, sektor H: 300 × 230 cm, hl. 70–130 cm, jižní část velké jámy, která severně přechází do sektoru G, sektor I: 310 × 300 cm, hl. 45–52 cm, několik jam přecházejících do sektoru (G, K, J), sektor J: 300 × 230 cm, hl. 44–65 cm, 3 malé jámy, ostatní přecházejí do okolních sektorů, část tvoří chatu IV, sektor K: 300 × 200–290 cm, hl. 55–104 cm, část sektoru tvoří chatu V s odlišnou orientací SZ–JV, základ tvoří jámy, Z přecházejí do sektoru J a L, sektor L: 300 × 370 cm, hl. 46–106 cm, část jámy přechází do sektoru K a jiné do sektoru N, sektor M: 230 × 200 cm, hl. 35–90 cm, část velké jámy přecházející do sektoru N: 400 × 460 cm, hl. 18–98 cm, malý tvoří větší část chaty V s několika nepravidelnými prohlubněmi; 4) hlavní osou V–Z, jinak jednotlivě: chata I: S–J, chata II: S–J, chata III: S–J, chata IV: V–Z, chata V: JZ–SV; celý objekt byl orientovaný V–Z. 5) základ ve všech sektorech tvoří hnědá hlína, ve spodních částech promíšená se spraší; 6) keramika, kosti, mazanice, žel. struska, žel. nože, kování, hrot, kroužek, br. kroužek, plíšky, drát, jehlice, pinzeta, část spony, uhlíky, žernovy, mušle, přesleny, závaží, přesleny ze střepů, parohy; v keramice převažují misky ze 60 %, hrnce 25 %, zbývající zl. jsou neurčitelné. Drobné kresby malých zl., z 1320 tvoří 90 %. Objekt před odkrytím rozdělen na 14 sektorů A–N a každý sektor odkrývá zvlášť: sektor A na 4 vrstvy, sektor B 4 vrstvy, sektor C 4 vrstvy, sektor D 5 vrstev, sektor E 5 vrstev, sektor F 4 vrstvy a zvlášť velká jáma, sektor G 3 vrstvy, zvlášť jámy 5 A, vrstvy 4 C, sektor H 5 vrstev, sektor I 4 vrstvy, vrstev 5 u velké jámy, sektor J 4 vrstvy, jáma A vrstev 5, jáma B vrstev 5,

sektor K 4 vrstvy, sektor M 5 vrstev, sektor N 5 vrstev; 8) příměs k. vypíchaná, HD1/HD2-3/LTA některé části objektu 51; 9) prozatím jsme interpretovali objekt jako 5 objektů (některé snad děleny) s poměrně velkým počtem br. žel. předmětů, také výplň byla jednotná, hnědá nebo hnědočerná porušená vrstvičkami spraše nebo promíšená spraší, pozdně halštatské chaty jsou dosti nepravidelné, oválné (či vzdáleně obdélníkové) bez kúlových jamek a často se zborcenými stěnami a četnými jámami uvnitř; 10) 166. Tento objekt by bylo možno pokládat za velký hospodářský dvorec (?) se zázemím. *Tab. 49:8; 58:4; 60:1-10, 12-13; 62:4.*

Objekt 52. dvojice jam. 2) jde v podstatě o dvě oválné jámy vedle sebe ve směru V-Z, jako celek jde o chatu spodky jam se zachovaly, v severní části objektu čtyři jamky vedle sebe, stěny splývají s mísovité ukončeným nerovným dnem; 3) jáma A: 280 × 380 cm, hl. 30 cm, jáma B: 340 × 120-100 cm, hl. 30 cm; 4) delší stěnou V-Z; 5) hnědá se stopami spraše; 6) keramika, kosti, mazanice, uhlíky; 7) rozděleny na pět úseků a každý odkrývá zvlášť, úseky: severní, jižní, východní, západní, střední; 8) HD2-3/LTA; 9) viz 2-3; 10) 167.

Jáma 53. 2) pravidelně okrouhlá se svislými stěnami, profil válcovitý, dno ploché a slabě zploštělé; 3) nahoře: 185 × 175 cm, hl. 92 cm, dole: 172 × 165 cm; 4) 0; 5) hnědošedá; 6) keramika, mazanice, kosti, uhlíky, žernovy; 7) rozdělena na západní a východní část: V zkoumána na 4 vrstvy, Z zkoumána na 3 vrstvy; 8) HD2-3; 9) viz 2; 10) 168.

Chata 54. 2) velká oválná chata se dvěma jámami u V a Z konce; 3) celá: 380 × 250 cm, hl. 70-80 cm, jáma 1: oválná, šikmé stěny, dno prohnuté: 180 × 140 cm, hl. 80 cm, jáma: nepravidelně oválná: 160 × 80 cm, hl. 60-70 cm; 4) delší osou JV-SZ; 5) nahoře: tmavě hnědá, dole: šedohnědá, u stěn: žlutohnědá se spraší; 6) keramika, mazanice, přeslen ze střepů; 7) rozdělena na dvě poloviny: V část - odkryté 4 vrstvy, Z část - odkryté 3 vrstvy; 8) HD2-3; 9) viz 2-3; 10) 169. *Tab. 58:1, 2, 6; 61:1.*

Jáma 55. 2) velká okrouhlá jáma se silně podebranými stěnami u dna, dno ploché, rovné, na povrchu část jámy rozvlečená (hl. 12-28 cm); 3) nahoře: 125 × 160 cm, hl. 140 cm, uprostřed: průměr 140 cm, dole: 240 × 365 cm; 4) 0; 5) nahoře: hnědá, dole: šedohnědá porušená vrstvou slabě probarvené spraše; 6) keramika, mazanice, kosti, uhlíky, přesleny, kost. šídlo; 7) rozdělena na dvě části, V odkryta na 7 vrstev, Z odkryta na 6 vrstev; 8) HD2-3; 9) viz 2-3; 10) 170. *Tab. 56:2-3; 61:1.*

Jáma 56. 2) slabě oválná, stěny místy podebrané, dno ploché a šikmé; 3) 250 × 230 cm, hl. 105 cm; 4) 0; 5) nahoře: tmavě hnědá, dole: šedohnědá je porušena 2 vrstvami slabě probarvené spraše; 6) keramika, mazanice, kosti, uhlíky, mušle; 7) rozdělena na jižní a severní polovinu, každá odkryta na čtyři vrstvy; 8) HD2-3; 9) viz 2; 10) 171.

Jáma 57. 2) větší oválná, stěny splývají s mísovitém šikmým dnem; 3) 240 × 120 cm, hl. 30-50 cm; 4) delší osou S-J; 5) světle hnědá; 6) keramika, mazanice, kosti; 7) rozdělena na západní a východní část, každá odkryta zvlášť; 8) pozdní halštát; 9) viz 2; 10) 172.

Jáma 58. 2) nepravidelně oválná s výběžkem u jedné delší stěny, u stěny výstupek a ve středu prohlubeň, dno mísovité a nerovné; 3) 224 × 150 cm, hl. 10-45 cm; 4) 0; 5) hnědočerná; 6) keramika, mazanice, kosti, uhlíky; 7) rozdělena na dvě části a každá odkryta zvlášť; 8) pozdní halštát; 9) viz 2; 10) 173.

Jáma 59. 2) nepravidelně oválná, šikmé stěny splývají s mísovitém nerovným dnem; 3) 230 × 240 cm, hl. 20-30 cm; 4) delší osou JZ-SV; 5) šedohnědá; 6) keramika, mazanice; 7) rozdělena na dvě části a každá odkryta zvlášť; 8) pozdní halštát, příměs ker. vypíchané; 9) viz 2; 10) 174.

Jáma 60. 2) nepravidelně okrouhlá, slabě podebrané stěny s menší prohlubní ve dně; 3) nahoře: 170 × 130 cm, hl. 70-90 cm, dole: 190 × 180 cm; 4) 0; 5) šedohnědá; 6) keramika, mazanice, kosti, uhlíky, mušle, přeslen, kamenný nástroj?; 7) rozdělena na dvě části a každá odkryta na 3 vrstvy; 8) HD2-3; 9) viz 2-3; 10) 175.

Jáma 61. 2) nepravidelně okrouhlá se zbořenými stěnami silně podebranými, dno šikmé; 3) nahoře: 200 × 160 cm, hl. 85-100 cm, dole: 190 × 180 cm; 4) 0; 5) tmavě hnědá se zbytky rozpadlé mazanice; 6) keramika, mazanice, kosti, přeslen, žernov; 7) rozdělena na dvě části a každá odkryta na 3 vrstvy; 8) pozdní halštát: HD2-3; 9) viz 2-3; 10) 176. *Tab. 58:5.*

Jáma 62. 2) zhruba okrouhlá, stěny z části svislé a slabě zešikmené; 3) 152 × 135 cm, hl. 110 cm; 4) 0; 5) hnědočerná; 6) keramika, mazanice, kosti, uhlíky; 7) rozdělena na dvě části a odkryta: V část na 3 vrstvy a Z část na 4 vrstvy; 8) pozdní halštát; 9) viz 2; 10) 177.

Jáma 63. 2) dlouhá oválná jáma se šikmými stěnami a mísovité ukončeným splývajícím dnem; 3) 395 × 100-120 cm, hl. 30-60 cm; 4) delší osou S-J s odchylkou; 5) tmavě hnědá promíšená zlomky mazanice; 6) keramika, kosti, mazanice, žel. hřebík, železo, hrouda keramické hlíny; 7) rozdělena na dvě části a každá odkryta na 2 vrstvy; 8) HD2-3; 9) tuto jámu interpretovat jako žlab, svojí délkou a průřezem, profilu ve tvaru U; 10) 178.

Jáma 64. 2) malá oválná, stěny šikmé, dno ploché; 3) 150 × 110 cm, hl. 40 cm; 4) 0; 5) nahoře hnědošedá a dole žlutěšedá; 6) keramika, mazanice, kosti; 7) rozdělena na dvě části a každá odkryta zvlášť; 8) HD2-3; 9) viz 2; 10) 179.

Objekt 65. 2) část spodku chaty? zachycené z 1/3 na okraji skrývky s 1 zachovalou kúlovou jamkou o průměru 20 cm, hl. 30 cm s 2 výběžky; 3) zachovalá část 400 × 110 × 190 cm, hl. 5-18 cm; 4) delšími stěnami V-Z; 5) světle hnědá; 6) keramika, mazanice, kosti; 7) pouhý zbytek chaty - vybrané bez vrstev; 8) HD2-3/LTA; 9) viz 2; 10) 180.

Jamka 66. 2) okrouhlá, stěny šikmé, dno rovné; 3) průměr 60 cm, hl. 20 cm; 4) 0; 5) světle hnědá; 6) 1 střep a kosti; 7) vybraná bez vrstev; 8) neurčena; 9) viz 2; 10) 181.

Chata 67. 2) obdélníková malá chata, severní kratší stěna zúžená, ve středu velká oválná zásobní jáma zapuštěná do dna a vedle kúl. jamka; 3) celá: 430 × 180-225 cm, hl.

35–42 cm, oválná jáma 1: stěny šikmé, dno šikmé, 250 × 190 cm, hl. 85–92 cm, jamka 2: okrouhlá, průměr 40 cm, hl. 40 cm; 4) delšími stěnami S–J s odchylkou; 5) chaty: hnědošedá, jámy: žlutohnědá; 6) keramika, kosti, mazanice, přesleny, cedník; 7) najednou; 8) HD2-3/LTA; 9) objekt lze označit také jako chatu malých rozměrů, plocha 9,8 m²; 10) 182. *Tab. 56:1, 5; 58:3; 62:3; 63:7.*

Jamka 68. 2) okrouhlá, stěny šikmé, dno ploché; 3) 72 × 60 cm, hl. 20 cm; 4) 0; 5) světle hnědá; 6) 1 střep cedníku a mazanice; 7) vybrané bez vrstev; 8) neurčena; 9) viz 2; 10) 183.

Žlab 69. 2) dlouhý žlab končící okrouhlou jamkou, stěny šikmé, dno ploché; 3) 590 × 50 cm, hl. 5–13 cm, jamka s výklenkem: 110 × 100 cm, hl. 38 cm; 4) delší osou S–J; 5) žlutá; 6) keramika, mazanice, kosti, žernov; 7) vybrán zvlášť žlab a zvlášť jáma; 8) pozdní halštat; 9) viz 2–3; 10) 184.

Jáma 70. 2) nepravidelně okrouhlá jáma s výběžkem se silně podebranými stěnami a rovným dnem; 3) nahoře: 140 × 105 cm, hl. 80 cm, dole: 155 × 145 cm; 4) 0; 5) nahoře: hnědošedá, uprostřed: slabě probarvená spraš, dole: hnědočerná čočka mazanice; 6) keramika, mazanice, kosti, žernov, uhlíky, mušle, br. náramek; 7) rozdělená na dvě části a každá odkryta na 3 vrstvy; 8) HD2-3; 9) viz 2–3; 10) 185.

Chata 71. 2) oválná, šikmé stěny, dno mísovité, ve středu menší oválná jáma a v JZ rohu vybíhá z objektu rozlehlá okrouhlá jáma, v SV rohu nízký výběžek; 3) chata: 340 × 280 cm, hl. 65 cm, jáma 1: oválná, 100 × 120 cm, stěny šikmé, dno také, hl. 90–100 cm, jáma 2: okrouhlá, stěny svislé či slabě podebrané, 150–160 × 195 cm, hl. 60 cm; 4) delší stranou JZ–SV; 5) nahoře: hnědošedá, dole: žlutohnědá s hrudkami spraše; 6) keramika, mazanice, kosti, uhlíky, mušle, přeslen, zl. žel. nože, zl. bronz, žel. jehla, hroudka hlíny; 7) rozdělená na západní a východní polovinu, východ: 3 vrstvy, západ: bez vrstev, rozděl. na jih, střed a sever; 8) pozdní halštat; 9) viz 2–3; 10) 186. *Tab. 59:3, 4, 7.*

Žlab 72. 2) s nepravidelně zprohýbanými stěnami a 3 prohlubněmi uvnitř; 3) 575 × 95–170 cm, hl. 10–35 cm, jáma 1 oválná s výběžkem, 60 × 50 cm, hl. 30 cm, jáma 2 oválná s výběžkem, 62 × 80 cm, hl. 42 cm, jáma 3 oválná, 60 × 40 cm, hl. 36 cm; 4) delší osou S–J; 5) šedo hnědá se zlomky mazanice; 6) keramika, mazanice, kosti, uhlíky; 7) rozdělená na Z a V polovinu, každá odkryta zvlášť; 8) pozdní halštat; 9) viz 2–3; 10) 187.

Jáma 73. 2) jáma na úrovni skřívky, oválná a ve hl. 20 cm se zúžila v okrouhlou se slabě podebranými stěnami a prohnutým dnem; 3) nahoře: 250 × 190 cm, hl. 120–130 cm, uprostřed: průměr 140 cm, dole: 168 × 180 cm; 4) 0; 5) nahoře: hnědočerná se zl. mazanice, dole: šedo hnědá, obě vrstvy porušeny 4 vrstvičkami spraše; 6) keramika, mazanice, kosti, uhlíky, žel. nůžky; 7) rozdělená na dvě poloviny, jižní část 4 vrstvy, severní část 5 vrstev; 8) HD2-3/LTA; 9) 0; 10) 188. *Tab. 43–46:1–20; 63:1.*

Jáma 74. 2) nepravidelná oválná, šikmé stěny splývají s mísovitým dnem, západní konec zúžený; 3) 240 × 170–

105 cm, hl. 30 cm; 4) delší osou JV–SZ; 5) hnědošedá; 6) keramika, mazanice, kosti; 7) rozdělená na severní a jižní část, každá vybrána odděleně; 8) pozdní halštat; 9) viz 2; 10) 189.

Chata? 75. 2) dlouhá oválná jáma, zachoval se pouhý zbytek 10–20 cm, na západním konci prohlubeň a jamka, další dvě ve středu, východní část zúžená; 3) 380 × 120–170 cm, hl. 10–20 cm. jáma 1 oválná: 50 × 40 cm, hl. 14 cm, jáma 2 oválná: 30 × 25 cm, hl. 13 cm, jáma 3 oválná: 34 × 22 cm, hl. 12 cm; 4) delší osou V–Z; 5) světle hnědá; 6) keramika, mazanice, kosti; 7) rozdělená na dvě části a každá odkryta zvlášť; 8) HD2-3; 9) viz 2–3; 10) 190. *Tab. 59:10.*

Jáma 76. 2) nepravidelně oválná jáma, stěny skoro svislé, dno ploché; 3) 195 × 150 cm, hl. 22 cm; 4) 0; 5) hnědošedá; 6) keramika, mazanice, kosti, uhlíky; 7) vybrána najednou; 8) HD2-3; 9) viz 2; 10) 191.

Jáma 77. 2) nepravidelně okrouhlá jáma, šikmé stěny se zprohýbaným i slabě zahroceným dnem; 3) 150 × 155 cm, hl. 25–35 cm; 4) 0; 5) 1. tmavě hnědá s mazanicí, 2. žlutohnědá; 6) keramika, mazanice, kosti, uhlíky, kamen. nástroj; 7) rozdělená na dvě části a každá odkryta zvlášť; 8) HD2-3; 9) viz 2–3; 10) 192. *Tab. 63:4.*

Jáma 78. 2) mělká, oválná, stěny skoro svislé, dno ploché; 3) 150 × 110 cm, hl. 20 cm; 4) 0; 5) žlutohnědá s mazanicí; 6) keramika, mazanice, kosti; 7) vybrána najednou; 8) neurčena; 9) viz 2; 10) 193.

Jáma 79. 2) nepravidelná, snad původně obdélníková jáma, dno se dvěma stupni a silně podebranými stěnami a 2 jamkami uvnitř u stěn; 3) 260 × 240 cm, hl. 18–80 cm, jáma: 210 × 220 cm, hl. 80 cm, jáma 1: průměr 50 cm, hl. 85 cm, jáma 2: průměr 25 cm, hl. 22 cm; 4) delší osou V–Z s odchylkou; 5) hnědošedá; 6) keramika, mazanice, kosti, uhlíky, porcelanit, přeslen; 7) rozdělená na dvě části a každá odkryta na vrstvy; 8) pozdní halštat; 9) viz 2–3; 10) 194.

Jáma 80. 2) okrouhlá, měla část vybíhající v jakýsi žlábek – nekopáno, spodek stěn splývá se šikmým dnem; 3) průměr 110 cm, hl. 40–20 cm; 4) 0; 5) světle hnědá; 6) keramika; 7) vybrána najednou; 8) pozdní halštat; 9) viz 2; 10) 195.

Jáma 81. 2) oválná, stěny šikmé splývají se slabě prohnutým dnem; 3) 145 × 196 cm, hl. 126 cm; 4) 0; 5) temně hnědá; 6) keramika, uhlíky; 7) vybrána najednou; 8) pozdní halštat; 9) viz 2; 10) 196.

Objekt 82 – velká jáma. 2) nepravidelně čtvercová jáma s četnými prohlubněmi uvnitř, označeny jako jámy č. 1–5; 3) 470 × 510 cm, hl. 20–58 cm, jáma 1: oválná slabě podebraná, 140 × 80 cm, hl. 58–62 cm, jáma 2: nepravidelně oválná, 145 × 212 cm, hl. 56 cm, jáma 3: čtvercová, 110 × 110 cm, hl. 58 cm, jáma 4: nepravidelně oválná, 180 × 75 cm, hl. 38–40 cm, jáma 5: malá oválná, 66 × 100 cm, hl. 60 cm; 4) delší stěnou V–Z; 5) 1. hnědošedá, 2. hnědá promíšená spraší, 3. mazanice; 6) keramika, mazanice, kosti, uhlíky, železo, přeslen, žernovy, závaží, žel. struska; 7) rozdělená na dvě části a každá odkryta na 3 vrstvy; 8)

HD2-3; 9) velká jáma nepravidelná s prohlubněmi, nálezy i tvar může svědčit o objektu výrobním; 10) 197.

Jáma 83. 2) nepravidelně oválná s nerovnými stěnami a ledvinovitou prohlubní uvnitř; 3) 320 × 270 cm, hl. 20–58 cm, jáma 244 × 160 cm, hl. 33–58 cm; 4) delší osou SV–JZ; 5) hnědošedá promíšená vrstvičkou slabě probarvené spraše; 6) keramika, mazanice, kosti, žel. struska, žel. kroužek; 7) rozdělená na dvě části a každá odkryta na 2 vrstvy; 8) HD2-3; 9) viz 2-3; 10) 198.

Chata 84 a 2 jámy – původně černá skvrna na povrchu. 2) jde o polovinu chaty s k. j. v kratší západní stěně, průměr 35 cm, hl. 84 cm, a velkou oválnou jámou s menší jámkou uvnitř: 30 × 20 cm, hl. 25 cm; 3) celý objekt: 580 × 300–380 cm, hl. 10–45 cm, chata: 300 × 265 cm, hl. 45 cm, jáma 1: okrouhlá, 198 × 208 cm, hl. 78 cm, jáma 2: oválná, 98 × 78 cm, hl. 48 cm; 4) delší osou chaty V–Z; 5) 1. hnědá, 2. hnědá se spraší, 3. šedočerná; 6) keramika, mazanice, kosti, uhlíky, porcelanit, dřevo, žel. struska; 7) část chaty rozdělena na dvě poloviny a na dvě vrstvy, dvě jámy kopány odděleně: jáma 1 na 3 vrstvy, jáma 2 na 2 vrstvy; 8) HD2-3/LTA a příměs ker. vypíchané; 9) viz 2-3, plocha 7,9 m² (1/2); 10) 199. *Tab. 60:11.*

Jáma 85. 2) malá, nepravidelně oválná, z níž vybíhá jakýsi žlábek, stěny splývají s mísovitým dnem; 3) 146 × 150–130 cm, hl. 35 cm; 4) 0; 5) žlutohnědá; 6) keramika, mazanice, kosti; 7) rozdělená na dvě části a každá odkryta zvlášť; 8) pozdní halštat; 9) viz 2-3; 10) 200.

Objekt 86 – oválná jáma. 2) spodek větší oválné jámy se zprohýbanými stěnami splývajícími se dnem, u záp. stěny jamka; 3) 285 × 150 cm, hl. 10–15 cm, jamka oválná: 70 × 60 cm, hl. 22 cm; 4) delší osou SV–JZ; 5) šedohnědá; 6) keramika, mazanice, kosti, mušle; 7) odkrytá najednou; 8) pozdní halštat, příměs keramika vypíchaná; 9) viz 2-3; 10) 201.

Jáma 87. 2) půdorys slabě oválný, stěny šikmé, dno ploché 2x zahloubené; 3) 270 × 200 cm, hl. 34–40 cm; 4) 0; 5) žlutohnědá, promíšená vrstvičkou žluté spraše; 6) keramika, mazanice, kosti; 7) rozdělená na dvě části a každá odkryta na 2 vrstvy; 8) pozdní halštat a příměs ker. vypíchané; 9) viz 2; 10) 202.

Chata 88. 2) skoro čtvercová se 2 většími výběžky, ve vnitřním prostoru dna větší prohlubně a 2 kulevé jamky, ve středu na úrovni skrývky bylo ohniště o průměru 90 cm a o síle 10–20 cm; 3) 530 × 440 cm, hl. 50–60 cm, jáma 1: oválná 180 × 160 cm, hl. 48 cm, jáma 2: nepravidelná 278 × 240 cm, hl. 65 cm, jamka 3: okrouhlá, průměr 35 cm, hl. 77 cm, jamka 4: okrouhlá, průměr 20 cm, hl. 49 cm; 4) delší osou V–Z; 5) šedohnědá, červeně propálené ohniště; 6) keramika, mazanice, kosti, mušle, přesleny, struska, zl. železa, uhlíky, křemenec, žel. sekerka s křídélky, žel. nůž; 7) rozdělená na dvě poloviny a každá odkryta zvlášť: jižní polovina na 3 vrstvy, severní polovina na 2 vrstvy a zbytek výplně; 8) HD2-3; 9) jde spíše o čtvercovou chatu bez jamek s ohništěm ve středu a 2 jamkami, plocha 22,3 m²; 10) 202. *Tab. 47-55:1-64; 62:1; 63:3.*

Jáma 89. 2) velká oválná jáma, stěny splývají s mísovitým dnem, v jižní části od jámy byla ještě oválná jamka; 3)

220 × 180 cm, hl. 30 – 50 cm, jamka: 80 × 60 cm, hl. 24 cm; 4) delší osou S–J; 5) jámy – hnědočerná, jamky – hnědá se spraší; 6) keramika, kosti, mazanice, mušle; 7) rozdělená na dvě části a každá odkryta na 2 vrstvy; 8) HD2-3/LTA?; 9) viz 2-3; 10) 204.

Jáma 90. 2) slabě oválná, stěny splývají s mísovitým dnem, u jamky vybíhá žlábek; 3) 160 × 118 cm, hl. 32 cm; 4) 0; 5) hnědočerná; 6) keramika, kosti, mazanice, mušle; 7) vybrána najednou; 8) asi pozdní halštat; 9) viz 2-3; 10) 205.

Žlábek 91. 2) delší hluboký žlábek, stěny kolmé a dno ploché; 3) 320 × 30–60 cm, hl. 80 cm; 4) delší osou JZ–SV; 5) hnědá, bez nálezů; 7) vybrán najednou; 8) neurčeno; 9) viz 2-3; 10) 0.

Chata 92. 2) asi polovina chaty se žlábkem na vnitřním obvodu stěn, který se zahlubuje 20 cm pod dno; 3) 280 × 260–370 cm, hl. 20–40 cm; 4) delší stěnou V–Z; 5) šedočerná; 6) keramika, kosti, mazanice; 7) rozdělená na dvě poloviny a každá odkryta zvlášť; 8) HD2-3; 9) zvláštní zbytek chaty (spodek o hl. 20 cm) se žlábkem po obvodu je na lokalitě zastoupen pouze jednou; 10) 206.

Objekt 93. 2) zbytek zničeného objektu (asi chaty); 3) roz. cca 300 cm; 4) 0; 5) hnědočerná; 6) keramika, kosti, mazanice; 7) z objektu se podařilo vybrat jen malou část materiálu; 8) pozdní halštat; 9) 0; 10) 207.

Jáma 94. 2) slabě oválná se silně podebranými stěnami a slabě prohnutým dnem; 3) nahoře: 120 × 150 cm, hl. 50 cm, dole: 170 × 190 cm; 4) 0; 5) žlutohnědá s mazanicí; 6) keramika, mazanice, kosti, uhlíky; 7) rozdělená na dvě části a každá odkryta na 2 vrstvy; 8) HD2-3; 9) viz 2; 10) 208. *Tab. 63:2.*

Jáma 95. 2) oválná, stěny šikmé, dno hrotité; 3) 165 × 135 cm, hl. 30–40 cm; 4) 0; 5) žlutohnědá; 6) keramika, mazanice, kosti; 7) rozdělená na dvě části a každá odkryta zvlášť; 8) pozdní halštat; 9) viz 2; 10) 209.

Objekt 96 – 2 chaty. 2) velká, nepravidelně obdélníková chata s výběžky, vykopány na 2 části (asi 1/3) – východní a západní, obě s četnými prohlubněmi a jamkami; 3) západní: 440 × 250 cm, hl. 40–60 cm, plocha 11,0 m², východní: 400 × 240 cm, hl. neudána, plocha 9,6 m²; 4) delší osou zhruba S–J; 5) západní: nahoře a dole: hnědá, uprostřed: žlutohnědá, východní: 1. hnědá, 2. žlutohnědá, 3. žlutohnědá s uhlíky, 4. slabě probarvená spraš, 5. krtina; 6) keramika, kosti, mazanice, mušle, struska, br. jehlice; 7) prokopána: část východní na 3 vrstvy, část západní na 2 vrstvy, zvlášť jáma A a B (na 2 vrstvy); 8) HD2-3; 9) dle zachyceného půdorysu jde pravděpodobně o dvě chaty, z každé chaty vykopány pouze části, západní byla mělčí, východní byla hlubší, objekt nebylo možné dokopat pro nedostatek času; 10) 210.

Chata 97. 2) nepravidelně obdélníková s jámami uvnitř (A+B) a ohništěm u stěny; 3) celý: 470 × 245 cm, hl. 18–23 cm, jáma A: okrouhlá, 140 × 130 cm, hl. 42 cm, jáma B: oválná, 210 × 150 cm, hl. 42 cm, ohniště: 55 × 80 cm; 4) delší osou JZ–SV; 5) jáma A: světle hnědá, jáma B: šedohnědá; 6) keramika, kosti, mazanice, žernov, hl. závaží, br. lučíc spony; 7) zkoumána vrstva 1 po celé ploše, zkou-

maná vrstva 2: jáma A – výplň, zkoumaná vrstva 2: jáma B – výplň; 8) HD2–3; 9) viz 2–3, 5; 10) 211.

Přibližné zachovalé rozměry 380 × 290 cm, hl. není a další údaje chybí. Datování: asi pozdní halštat.

Objekt 98. Žlab spojující zbytky dvou jam (č. 34 a 35), jen nepatrná hloubka, roz. 230 × 160 cm, bez nálezů.

Sběry nálezů na skrytých plochách a v bezprostředním okolí: části a zlomky keramiky, hliněná závaží, přesleny, žernovy, parohy, struska, zl. kamenných sekerek, mušle a úštěpová industrie; 10) 211.

Chata bez čísla (obj. 99). Zachovala se 1/2 chaty s kůlovou jamkou v západní kratší stěně a vedle další jamka.

5. ZHODNOCENÍ TERÉNNÍ SITUACE

Záchranný výzkum poskytl přes 100 objektů, které po odstranění ornice byly zahloubeny do štěrkopískového, z jedné třetiny do sprašového, podloží. Podle půdorysu rozlišujeme zahloubené objekty na chaty (polozemnice, 19), jámy (30), žlaby (4) a blíže neurčené objekty (8 případů), poslední případy nelze nikam zařadit. Vzhledem k podloží se půdorysy chat i jam dobře nedochovaly, zejména stěny jam se zbortily, původně čtvercové se staly oválnými a profily mnohdy nelze stanovit. Osm chat můžeme zařadit mezi obdélníkové, většinu z nich jsem použil při rozboru. Šest oválných chat bylo původně asi obdélníkových (zborcené stěny) a čtyři čtvercové, snad se dochovaly v původní podobě. Orientace podle delších stěn: V–Z 9, SV–JZ 5, a S–J 5. Chaty kultury pozdně halštatské sloužily jako obydlí nebo jako dílny či jiné hospodářské zařízení.

Srovnání nabízí lokalita Jenštejn u Prahy. Chaty v Jenštejně mají půdorys oválný, pouze jednu chatu lze pokládat za obdélníkovou (Dreslerová 1995, 69). Podle autorky prozkoumaná část sídliště byla složená ze 4–5 usedlostí a údajně jedna usedlost se skládala z jedné chaty, zahloubené stavby, 2 až 3 jam zásobních, stupňovité stavby s pecí a 4 dalších jam, hliníku, jedné kůlové stavby a výrobního objektu. Takové seskupení se v Tuchomyšli nepodařilo najít. O jamách nelze říci, jak původně vypadaly, jsou to zbytky chat nebo velkých jam (?). Jámy okrouhlé a oválné jsou zastoupeny ve stejném poměru (30 : 30), hlubší měly funkci zásobní. O funkci oválných a mělkých jam se už léta bezvýsledně spekuluje. Navíc se vyskytly na sídlišti v Tuchomyšli tzv. dvojjámy (6 případů), ojediněle i trojjámy (obj. 2 a 49). V prostoru chaty 30 se objevilo několik kůlových jamek, které bych spíše pokládal za zbytek neolitického kůlového stavení, i když pozdní halštat není vyloučen. Výplň objektů je velice různorodá: v 18 objektech (z toho v 10 chatách) byly zjištěny vrstvy. Světle hnědá nebo šedá výplň se vyskytuje v 40 %, s temně hnědou a hnědou tvoří 60 %. Plochu po shrnutí ornice z více než třetiny pokrývala spraš, část se jí dostala postupně při zaplňování do jam.

Prozkoumaná plocha sídliště v Tuchomyšli i Jenštejně je stejně velká – 1 ha, také kovových předmětů je v obou lokalitách málo. Jednotlivé objekty se zaplňovaly delší dobu, protože nálezy nejsou chronologicky uzavřené. Na počátku byly jen 3 objekty s obsahem k. bylanské (HD1), jinak pozdně halštatské (HD2–3) a asi deset má laténskou příměs.

Typologická skladba keramiky na obou sídlištích je zhruba totožná. Základem jsou různé amfory (klasická, pololahvovitá, lahvovitá), následují hrnce vysoké i široké zdobené plastickou páskou nebo řadami důlků a různé tvary misek: zatažené (často uvnitř zdobené hvězdicí a geometrickými vzory), zalomené s vysokým hrdlem i hrotitým uchem a náznakem braubachu, nakonec misky na kruhu. Amforovitý hrnc s hrotitým uchem z Jenštejna (Dreslerová 1995, fig. 43:5) má obdobu i v Tuchomyšli (tab. 63:7). Doba trvání obou sídlišť je obdobná – začínají v HD1, přes HD2–3 a končí v LTA. Laténská příměs je nejistá, označuji ji jako HD2–3/LTA?

6. VÝBĚR KERAMICKÝCH NÁLEZŮ

Výběr se týká keramiky z objektů č. 1, 5, 8, 10, 30, 36, 73, 88. Všechny obsahují tři základní keramické typy: amfory, hrnce a misky.

Jáma 1/68, tab. 1–6:1–33.

1. Klasická amfora je zastoupená 4 variantami (tab. 2:2, 3:3 a 5) a deformovaný případ (tab. 4:6).

2. Hrnce nejméně 3 varianty a) vyšší štíhlé tvary nezdobené nebo s plastickou plnou páskou nebo s důlků (tab. 3:1, 4:8, 5:13), b) menší silnostěnné hrnce se zúženou

horní části (tab. 4:7) někdy zdobené skupinami svislých rýh (tab. 4:10), c) hrnce s řadou důlků na okraji (tab. 4:9). Větší množství zl. hrdel hrnců bez kresby.

3. Misky mají rovněž 3 varianty: a) misky s plynule zataženým okrajem (tab. 3:4 a zl. okrajů tab. 6:16–18, 20–22), některé s omfaly ve dně (tab. 5:14), b) vysoký tvar s ostře

zalomeným okrajem (*tab. 5:15 a 6:19*), c) misky s odsazeným hrdlem od výdutě s ostrým lomem (*tab. 5:11 a 6:29*), větší množství okrajových zlomků, d) miska vyrobená na kruhu (*braubach*) (*tab. 6:30–31*).

4. Ostatní nálezy: hrací stěp nebo příprava přeslenu ze stěpu (*tab. 6:26*), přeslen (*tab. 6:23*), oválný valoun (*tab. 6:27*), závaží (*tab. 6:28*) a mušle (*tab. 6:32–33*).

Datování: misky s ostrým lomem, tzv. klasické amfory a části braubachských misek lze položit do HD2-3/LTA, *tab. 61:2 a 5*.

Jáma 5/68, tab. 7–10:1–15.

1. Amfora se vyskytuje ve dvou variantách: a) baňatá má hrdlo odsazené a zúžené (*tab. 7:1*), amfora lahvovitá s vysokým odsazeným hrdlem (*tab. 8:5, 9:9*).

2. Hrnce se většinou vyskytují ve střepech: okraje, ze stěn a den., a) široké hrnce částečně rekonstruované, zdobené plastickou páskou (*tab. 7:2*), i s řadou důlků (*tab. 10:15*) i nezdobené (*tab. 10:12 a 13*).

3. Misky vystupují ve dvou variantách: a) misky s vysokým hrdlem s ostrým lomem na rozhraní někdy i přesekávaným (*tab. 9:10*), mísovité koflík s ostrým lomem a zahroceným uchem (*tab. 8:3*), b) misky s plynule zataženým okrajem, hluboké mísy s ostře zalomeným okrajem (*tab. 8:4, 9:7*) a další zlomky.

4. Jiné nálezy: přeslen (*tab. 10:14*), žel. jehlice (*tab. 10:11*).

Datování: mísy s ostrým lomem, lahvovitě amfory, mísovité koflíky s hrotitým uchem svědčí jednoznačně pro HD2-3, *tab. 61:6*.

Chata 8/68, tab. 11–16:1–42, obdélníková chata se 4 jámami a dvěma kúlovými jamkami.

1. Amfora se vyskytuje jen jako lahvovitá, ostatní ve zlomcích.

2. Hrnce jen ve zlomcích a částech, nelze odhadnout variantu s plastickými páskami.

3. Miska, části, zlomky tvoří 2/5 keramických nálezů: a) zatažené misky s plynulou výdutí nezdobené (*tab. 11:3–5*), zdobené uvnitř vleštovanými geometrickými vzory (trojúhelník, kosočtverec, mřížka, *tab. 15:27–33, 16:42*), b) miska s ostře dovnitř zalomeným okrajem nebo jen částí (*tab. 12:7–8, 13:11–12*) i s přesekávaným lomem (*tab. 13:15, 14:17–19*), c) mísovité koflík zatažený s hrotitým pupkem (*tab. 13:13*).

4. Ostatní nálezy: větší část žel. nože (*tab. 12:6*), část kamenné sekerky (*tab. 16:40*), mušle (*tab. 16:34*) a přeslenu (*tab. 11:1, 16:36–39*), přívěsek s otvorem (*tab. 13:14*), úštěpek pazourku (*tab. 16:35*).

Datování: podle misek s ostrým lomem, mísovitého koflíku s hrotitým pupkem a bohaté výzdoby uvnitř misek patří nejspíše také ještě do počátku HD1/HD2-3.

Chata 10/68, tab. 17, 18–22:1–49, půdorys: obdélníková chata s dvojicemi kúlových jamek blíže kratších stěn. Nálezy v chatě 10 nebyly tak četné jako ve výše popsaných objektech: amfory ojedinělé, hrnce čtenější. Nejvíce jsou zastoupeny misky.

1. Amfora má 2 varianty: a) část podhrdlí amfory nese zbytek výzdoby v podobě pásu vlásečnic lemovaných vpichy (*tab. 19:20*), b) profily podhrdlí a části hrdel lahvovitých amfor, jeden zdobený rytým ornamentem (*tab. 18:9–10*), zl. z rozhraní se zbytkem vlásečnic lemovaných vpichy (*tab. 21:30*).

2. Hrnce jen části a zlomky: a) okrajový zl. hrdla hrnce

se žlábkem (*tab. 21:34*) a jiný (*tab. 21:35*), b) části a zl. hrnců bez rozlišení typů: s plastickou plnou páskou i s důlky (*tab. 21:33*) nebo s nehtovými vrypky (*tab. 21:32, 20:27–28*).

3. Misky jsou hojné, asi 60 % všech nálezů, a) misky s plynule zataženými okraji (*tab. 18:1–2, 4, 6–8*), některé uvnitř zdobené (*tab. 19:17–19*), b) misky hluboké s okrajem nahoře ostře dovnitř zataženým (*tab. 18:5, 21:36*), c) ojediněle ve zlomcích se objevily misky s vysokým hrdlem a přesekávaným lomem (*tab. 20:24*), d) ojedinělý nález z misky s oválným páskovým uchem (*tab. 20:26*), mušle (*tab. 20:22*), zl. keramiky vypíchané jako příměs (*tab. 19:14*). **Datování:** jako celek patří chata HD2-3 podle misek uvnitř zdobené leštění geometrickými vzory, amfora zdobená pásy vlásečnic lemovaných vpichy a misky hluboké s okrajem ostře dovnitř zalomeným, HD1/HD2-3/LTA.

Chata 30/68, tab. 23–34:1–83, tab. 42, půdorys: chata se jeví jako smíšená, obsahuje zbytek hrnce, mísy zatažené i řadu důlků: pozdní halštat. Mezi laténské patří zatažené mísy, mají pod okrajem žlábek a na něm je řada lomenic (*tab. 33:78*). Hrnce s plastickou páskou zdobené kolky (*tab. 23:10, 27:41*) a žlábků (*tab. 23:3, 10, 11*). Jiné mají na výduti řadu nehtových vrypů (*tab. 25:29*). Keramika má jen dva typy: misky a hrnce.

1. Hrnce mají dvě varianty: a) hrnce nahoře zúžené, snad mohou být i laténské (*tab. 33*) a další části okrajů; b) hrnce blíže neurčené, zachovalé části hrdla a podhrdlí s plastickou páskou s důlky (*tab. 27:38, 42, 30:64, 31:62, 64–65, 33:76, 32:69–70*), jiné s řadou nehtových vrypů (*tab. 27:43*) nebo jen profily hrdel (*tab. 25:24, 28:44, 46, 30:58*).

2. Mísy mají 3 varianty: a) misky plynule zatažené (*tab. 24:14, 26:36–37, 23:1, 3, 5*) většina jen části s okraji (*tab. 23:22–25, 26:30–31, 34*), b) misky vyšší ostře zalomeným okrajem (*tab. 25:25, 23:7*), c) misky s vysokým vyhnutým hrdlem a ostrým lomem někdy s vrypky, jindy s vnitřní výzdobou (*tab. 27:43, 47, 26:30, 31:65*) ojediněle s hrotitým uchem (*tab. 29:56*), d) mezi ostatní nálezy patří několik přeslenů, některé zdobené (*tab. 24:13–20*), ojedinělá část amfory zdobené kolky (*tab. 23:12*).

Datování: misky s ostrým lomem, zatažené misky, část amfory s důlky, nádoby zdobené kolky = HD2-3/LTA.

Chata 36/68, tab. 35–41:1–73, půdorys: chata byla patrně oválná se 2 jámami uvnitř a jednou vně, měla v západní stěně lavici jako ve Vikleticích.

1. Amfory – části výduti amfor a hrdel mají na rozhraní řady důlků (*tab. 36:7–8*), nebo jsou v kombinaci s pásy žlábků (*tab. 36:5, 37:22*).

2. Hrnce mají tři varianty: a) hrnce menší široké (*tab. 37:20–21, 69:41*), b) hrnce soudkovité i části (*tab. 31:16*), c) hrdla různých hrnců (*tab. 37:22, 38:25–27, 39:47*), hrnce doplněné plastickou páskou s důlky, řadou důlků (*tab. 38:29–30, 37:22*). Hrnec tvarově blízké situle (*tab. 37:20*).

3. Misky mají dvě varianty: a) misky plynule zatažené (*tab. 38:32–35, 39:47*), b) misky zatažené s ostře dovnitř zalomeným okrajem (*tab. 38:38–39, 41–42, 52, 40:61*). Obě varianty mají uvnitř geometrickou vleštovanou výzdobu (*tab. 39:55, 40:58–64*), c) misky s vysokým hrdlem a ostrým lomem (*tab. 36:9–12, 37:20*).

Datování: podle typů nádob patří jednoznačně HD2-3.

Jáma 73/68, tab. 42–46:1–20, půdorys a profil jámy nahoře oválné a dole okrouhlé a stěny slabě podebrané (*tab. 43*).

1.-2. Části amfory, výzdoba misek jen ve zlomcích.

3. Hrnce, 4 varianty: a) hrnce soudkovité s pupky (*tab. 44:3, 45:10*), b) hrnce menší s nízkým odsazeným zesíleným hrdlem (*tab. 46:16*), c) rek. části hrnců se zesílenými ven vyhnutými okraji (*tab. 45:6, 46:20*), d) hrnce s ostře odsazenými hrdly s oválným okrajem (*tab. 45:9*) svisle rýhované hřebenem (*tab. 46:19*), e) zlomky hrnků z podhrdlí, kde se střídají žlábků s vývalky (*tab. 46:12-15*), LTA (*tab. 45:4, 6, 9, 46:19-20*).

4. Misky mají dvě varianty: a) misky s plynule zataženým okrajem (*tab. 45:8, 46:14*), b) misky hluboké pod okrajem ostře dovnitř zalomené (*tab. 45:5, 44:2*), c) silnostěnný okrajový zlomek s dvojicemi pupků pod okrajem.

5. Ostatní nálezy: a) zl. misky uvnitř zdobené trojúhelníkem a vlešřovanou mřížkou (*tab. 45:8*), b) část silně korodovaného železného nože (*tab. 44:1*).

Datování: Kromě zlomků zdobené misky (*tab. 46:18*), hrnce vyobrazené vyrobeny na kruhu se řadí většinou do HD2-3/LTA.

Chata 88/68, tab. 47-55:1-64, půdorys: nepravidelná, spíše oválná chata se 2 kůly a ohništěm a 3 jámami obsahovala pouze dva keramické typy: hrnce a misky.

1. Hrnce, 2 varianty: a) hrnce široké nahoře zúžené (*tab. 48:1*), b) hrnce vysoké i baňaté, okraje vyhnuté (*tab. 49:12*), spodky štíhlých hrnců (*tab. 8:2, 4-5, 55:63*). Obě varianty se vyskytují s plastickou páskou (*tab. 52:39, 55:64*), s řadou vrypů (*tab. 52:36, 31, 54:58*) nebo důlků (*tab. 53:42, 47, 49, 52*).

2. Misky mají čtyři varianty: a) misky s plynule zataženým okrajem (*tab. 49:10, 11, 50:14-15, 18, 52:24, 27, 29*), b) misky s ostře zataženým okrajem (*tab. 50:16*), c) misky s vysokým hrdlem a ostrým lomem (*tab. 49:6, 8-9, 51:19, 52:23*), některé na kruhu mají na dně omfalos (*tab. 51:21*), d) misky s vyhnutým okrajem (*tab. 52:30-31*). Některé misky s omfalem, misky se zataženým okrajem mají uvnitř vyleštěnou geometrickou výzdobu (*tab. 51:19, 29, 33, 54:61-62*).

Ostatní nálezy: a) zl. železného nože, b) přesleny (*tab. 54:53, 54-56*). Železná sekerka s postranními křídélky, část odlomená, zd. 7,2 cm (*tab. 54:57*).

Datování: podle misek s ostrým lomem a omfalem a hrnců asi HD2-3.

Výběr nádob z výše neuveřejněných objektů (tab. 56-58) - uvedeno pro srovnání.

Nádoby na tab. 56.

1. Hrdlo soudkovitého hrnce zdobené souvisle důlky, zv. 21,5 cm, obj. 67.
2. Malá baňatá amfora horní část zúžená, okraj vyhnutý, v. 12,5 cm, obj. 57.
3. Rek. hrdla lahvovité amfory, rv. 10 cm, obj. 55.
4. Rek. s pololahvovitým odsazeným hrdlem zdobený na hrdle ozubeným kolečkem a na výduti plastickými žebry, zv. 18,0 cm, obj. 33.
5. Mísovitý koflík s omfalem ve dně a zahroceným uchem je uvnitř zdobený složitým ornamentem provedeným ozubeným kolečkem, pr. 12,0 cm, obj. 67.

Nádoby z objektu 41, tab. 57.

1. Rek. se zvýšeným hrdlem a s podhrdlím, rv. 12,0 cm.
2. Rek. hrdla s podhrdlím, pr. 16,0 cm.

3. Výduť amfory zdobené ozubeným kolečkem v pásech do trojúhelníků s důlky na vrcholech.

4. Rek. amfory bez dna se 2 uchy na podhrdlí, zv. 16 cm.

Nádoby na tab. 58.

1. Rek. horní třetiny zataženého hrnce s řadou důlků, pr. 17,0 cm, obj. 51.
2. Okrajový pás hrnce s odsazeným okrajem, obj. 51.
3. Štíhlý vysoký hrnek se zúženým hrdlem a plastickou páskou důlkovanou na rozhraní, obj. 67.
4. Menší silnostěnný hrnek s řadou nehtových vrypů na rozhraní, v. 13,8 cm, obj. 51.
5. Hrdlo a část podhrdlí amforovitého hrnce, zdobený klikatkou provedenou dvěma rýhami, r. 18,0 cm, obj. 61, asi LTB.
6. Rek. baňatého hrnce s nízkým hrdlem a šikmo seříznutým okrajem, rv. 22,0 cm, zv. 7,0 cm, obj. 54, asi LTB?.

Kovové předměty, výběr ze všech objektů, tab. 59 a 60. Seznam uvádím pro úplnost.

Tab. 59.

- 1-3. Části železných nožů, obj. 39.
 4. Část železného jehlice, obj. 71.
 5. Větší kus železného nože, obj. 39.
 6. Neúplná br. zápona, obj. 30.
 7. Část br. jehlice, obj. 71.
 8. 1/2 železného kroužku (náramku), obj. 51.
 9. Železný „řetěz“ nebo udidlo, velice silně korodované, obj. 67.
 10. Větší část železného nože s ulomenou špičkou i držadlem, obj. 8.
 11. Br. kopí s tulejkou, d. 26,0 cm, obj. 36.
- Tab. 60:1-10, 12; objekt 51, č. 11, obj. 84.*
1. Část br. přezky.
 2. Polovina železného kroužku.
 3. Zl. železná tyčinka.
 4. Zl. železný nož.
 5. Ostří železného nože.
 6. Horní část br. koflíku.
 7. Zl. br. plechu.
 8. Část br. jehlice.
 9. Část ostří železného nože.
 10. Železná zápona.
 11. Železná tyčinka ohnutá.
 12. Rek. železný nož, držadlo zčásti ulomené.
 13. Dvě br. tyče a jejich části.

Keramika: výběr ze všech objektů k doplnění tvarů.

1. Amfory: *tab. 61* č. 1 obj. 55, č. 2 a 5 obj. 1, č. 3 obj. 2, č. 4 a 6 obj. 5.
2. Hrnce: *tab. 62* č. 1 obj. 88, č. 2 obj. 35, č. 3 obj. 67, č. 4 obj. 51, amfory č. 5 a 6.
3. Misky: *tab. 63* č. 1 obj. 73, č. 2 obj. 94, č. 3 obj. 88, č. 4 obj. 77, č. 5 obj. 67, č. 6 obj. 5.
4. Koflíky: č. 7 obj. 24, č. 8 obj. 35.

Nálezy - souhrn: bronz 11, železo 16, kostěné nástroje 12, úštěpy 7, závaží 21, přesleny 23, hrouty nevypálené keramické hlíny 3, železná struska 13; železná předměty: hřebíky 2x, nůž 2x, hroty 2x, kroužky 2x, železná sekerka; br. předměty: plech, jehlice 2x, náramek, pinzeta, kroužek, lučičky spony a zl. spony.

EXKURS: DETERMINACE MALAKOLOGICKÉHO MATERIÁLU Z VÝZKUMU 1968

- Objekt 1/68, již. část, vrstva 3, č. př. 114/68-8: *Unio cf. pictorum* (L.) (1 fragment levé lastury).
- Objekt 10/68, jižní část, jáma 1 – výplň, č. př. 123/68-4: *Unio crassus* PHILIPSSON (1 levá lastura).
- Objekt 8/68, jižní část, jáma 3, vrstva 1, č. př. 121/68-1: *Unio crassus* PHILIPSSON (fragment levé lastury).
- Objekt 8/68, jáma 2, výplň, č. př. 121/68-4: *Unio* sp. (fragment levé lastury).
- Objekt 15/68, východní část, vrstva 3, č. př. 128/36-3: *Unio* sp. (1 fragment levé lastury).
- Objekt 15/68, západní část, vrstva 1, hl. 0-40 cm, č. př. 128/68-4: *Unio* sp. (1 fragment pravé lastury).
- Objekt 15/68, západ. část, vrstva 2, hloubka 40 cm-dno, č. př. 128/68-5: *Unio* sp. (1 fragment levé lastury).
- Objekt 24/68, jižní část, vrstva 1, č. př. 137/68-2: *Cepea austriaca* (FÉRUSSAC) (1 ex.).
- Objekt 28/68, jižní část, začišťování stěn, č. př. 139/68-8: *Anodonta* sp. (1 malý fragment), *Margaritafera margaritafera* (L.) (levá lastura ve dvou zlomcích, provrtaná).
- Objekt 30/68, sektor G, vrstva 1, č. př. 145/68-13: *Bradybaena fruticum* (O. F. Müller) (zlomky ulity).
- Objekt 31/68, západní část, vrstva 1, č. př. 146/68-4: *Unio* sp. (fragment levé lastury), *Margaritafera margaritafera* (L.) (levá lastura ve dvou zlomcích, provrtaná).
- Objekt 35/68, sektor P, jamka v JV rohu, č. př. 150/68-5: *Unio* sp. (1 fragment pravé lastury).
- Objekt 35/68, západní část, vrstva 1, č. př. 150/68-6: *Unio crassus* PHILIPSSON (1 levá lastura).
- Objekt 35/68, západní část, vrstva 2, č. př. 150/68-7: *Margaritafera margaritafera* (L.) (zlomek levé lastury, provrtaný).
- Jámy 36-38, sonda 4-6 m, vrstva VI (90-120 cm), č. př. 151/68-11: *Unio* sp. (2 fragmenty lastury).
- Objekt 36/68, západní část B, výplň, č. př. 151/68-1: *Bradybaena fruticum* (O. F. Müller) (1 ulita).
- Objekt 37/68, východní část, vrstva 1, č. př. 152/68-1: *Margaritafera margaritafera* (L.) (rozlámaná pravá lastura).
- Objekt 39/68, jižní část, vrstva 1, č. př. 154/68-6: *Bradybaena fruticum* (O. F. Müller) (1 ulita).
- Objekt 44/68, spodní vrstva ke dnu, č. př. 159/68-5: *Bradybaena fruticum* (O. F. Müller) (1 ulita).
- Objekt 51/68, sektor E, vrstva 3, v jámě v severní části, č. př. 133/68-22: *Margaritafera margaritafera* (L.) (pravá lastura se dvěma vyvrtanými otvory).
- Objekt 51/68, sektor G, vrstva 2, č. př. 166/68-32: *Unio crassus* PHILIPSSON (1 levá lastura), okraje jsou opracovány.
- Objekt 51/68, sektor G, vrstva 3, č. př. 166/68-36: *Helix pomatia* L. (fragment ulity).
- Objekt 51/68, sektor H, vrstva 3, zbytek, č. př. 166/68-43: *Unio* sp. (fragment levé lastury).
- Objekt 51/68, sektor I, vrstva 3, č. př. 166/68-48: *Unio* sp. (fragment pravé lastury), *Margaritafera margaritafera* (L.) (levá lastura).
- Objekt 51/68, sektor J, vrstva 4, č. př. 166/68-49: *Bradybaena fruticum* (O. F. Müller) (1 ulita), *Cepea austriaca* (FÉRUSSAC) (1 ulita).
- Objekt 51/68, sektor K, vrstva 1, č. př. 166/68-60: *Bradybaena fruticum* (O. F. Müller) (1 ulita).
- Objekt 51/68, sektor K, vrstva 2, č. př. 166/68-61: *Unio* sp. (fragment levé lastury, provrtán otvorem o průměru asi 1 mm).
- Objekt 51/68, sektor K, vrstva 4, č. př. 166/68-63: *Unio* sp. (fragment levé lastury).
- Objekt 51/68, sektor L, vrstva 1, č. př. 166/68-64: *Bradybaena fruticum* (O. F. Müller) (1 ulita).
- Objekt 51/68, sektor L, vrstva 2, č. př. 166/68-65: *Unio* sp. (fragment pravé lastury).
- Objekt 51/68, sektor M, vrstva 1, č. př. 166/68-69: *Bradybaena fruticum* (O. F. Müller) (1 ulita).
- Objekt 51/68, sektor N, vrstva 1 – zbytek, č. př. 166/68-74: *Bradybaena fruticum* (O. F. Müller) (1 ulita).
- Objekt 51/68, sektor N, vrstva 3 – rozrušená část, č. př. 166/68-75: *Anodonta* sp. (2 fragmenty).
- Objekt 71/68, vrstva 3, č. př. 186/68-3: *Bradybaena fruticum* (O. F. Müller) (1 ulita).
- Objekt 55/68, jižní část, vrstva 6, č. př. 170/68-6: nedeterminovatelný zlomek lastury.
- Objekt 56/68, jižní část, vrstva 2, č. př. 171/68-2: *Margaritafera* sp. (fragment).
- Objekt 60/68, jižní část, vrstva 3, č. př. 175/68-3: *Unio* sp. (3 fragmenty z levé i pravé lastury).
- Objekt 70/68, jižní část, vrstva 3, č. př. 185/68-3: *Unio crassus* PHILIPSSON (pravá a levá lastura).
- Objekt 70/68, severní část, vrstva 3, č. př. 185/68-6: *Unio* sp. (1 vypálený fragment).
- Objekt 79/68, jižní část, vrstva 3, č. př. 194/68-3: *Unio* sp. (fragment).
- Objekt 84/68, severní část, západní jáma, vrstva 1, č. př. 199/68-8: *Bradybaena fruticum* (O. F. Müller) (1 ulita).
- Objekt 86/68, vrstva výplň, č. př. 201/68: *Unio cf. crassus* PHILIPSSON (levá lastura s vyvrtaným otvorem o průměru asi 5 mm).
- Objekt 88/68, jižní část, sběr na povrchu, č. př. 203/68-1: *Unio crassus* PHILIPSSON, *Unio* sp. (fragment).
- Objekt 88/68, jižní část, sběr na povrchu, č. př. 203/68-9: *Unio* sp. (fragment).
- Objekt 90/68, západní část, vrstva 1, č. př. 210/68-4: *Unio* sp. (fragment pravé lastury).
- Skrývky ornice pro výsypku jižně od vsi, č. př. 212/68-11: *Unio* sp. (fragment).
- Původně určil dr. J. Flassar v 1976, nově ověřil dr. Machač v r. 2014. Lastury a ulity jsou zastoupeny v objektu č. 35 3× s příměsí ker. vypíchané, zbývající případy lastur se vykytují jen v pozdně halštatských objektech, v objektu 51 dokonce 14×. Podle výčtu lastury patří do pozdního halštatu a pouze 1× do smíšeného objektu 35 – 3×. Lastury byly zastoupeny v chatě 36 2×, HD s příměsí k. vypíchané 3× a chatě 84 HD2-3/LT.

ZÁVĚR

Halštatské (i neolitické) sídliště v Tuchomyšli leží na mírném svahu obráceném k severu v nadmořské výšce 166–179 m, asi 200 m jižně od Modlanského potoka. Záchranný výzkum z roku 1968 poskytl přes 100 objektů a zhruba stejný počet byl zničený. Chaty (polozemnice) rozlišujeme na obdélníkové (8), oválné (6), čtvercové (4) a blíže neurčené (4). Jámy podle půdorysu na okrouhlé a oválné po 30 případech. Časté jsou dvojjámy (6), ojedinělé trojjámy (obj. 2 a 49). Při hluboké skrývce byly zničeny horní části objektů. Výplň byla dosti různorodá: 18 objektů (z toho 10 chat) mělo vrstevnatou výplň. Obecně světle hnědou nebo šedohnědou výplň mělo 40 % objektů, hnědou a temně hnědou 60 %.

Na sídlišti jsou zastoupeny tři základní keramické typy: amfory, hrnce a misky. Amfory mají 2 až 4 varianty. Chronologicky mají význam amfory pololahvovité (mají zvýšené hrdlo), jsou zastoupeny v HD1 i v HD2–3. Amfory lahvovité s vysokým hrdlem tvoří hlavní chronologický prvek kultury pozdně halštatské HD2–3. Některé amfory (ojediněle) mají krásnou výzdobu – pásy vlasečnic lemované rýhami v podobě trojúhelníků s důlky na vrcholech. Hrnce mají jen dvě varianty – široké a štíhlé s řadou důlků nebo plastickou páskou, nejsou časově dobře rozlišitelné.

Misky naopak jsou chronologicky důležité, mají 2 až 4 varianty, z nichž důležité jsou zatažené misky zdobené uvnitř ještě bylanským ornamentem: hvězdice a šrafování, mřížkování v pásech či trojúhelníky. Zjednodušená výzdoba – vyleštěné pásy mezi nimi čáry nebo mřížkování – charakterizuje již kulturu pozdně halštatskou. Důležitým prvkem pozdního halštatu jsou misky s vysokým hrdlem s ostrým lomem (oddělujícím výduť), někdy zdobeným rýžkami, důlky nebo nehtovými vrypy. Nádoby na kruhu vystupují v celcích s kolkovanou keramikou také v Radovesicích (*Waldhauser – Holodňák – Salač 1986*, obr. 4)

Nejvíce kovových předmětů obsahoval objekt 51 (*tab. 60*) původně složený asi ze 3–4 chat a hospodářských „budov“. Interpretaci ztěžuje velké množství jam a prohlubní uvnitř. Mezi kovovými předměty jsou časté železné kroužky, bronzové jehlice a železné nože. Musím se zmínit o bronzové přezce v osmé chatě a o železné neúplné sekerce s postranními křídélky v chatě 88; vyskytují se od HC do LTA. Bronzové kopí v chatě č. 36 je na sídlišti ojedinělé. Pásová zápona pochází z největšího objektu na sídlišti (č. 5) se smíšenými nálezy halštatsko-laténskými.

LITERATURA

- Budinský, P. – Waldhauser, J. 2004: Druhé keltské pohřebiště z Radovesic (okres Teplice) v severozápadních Čechách. Teplice.*
- Dreslerová, D. 1995: A Late Hallstatt Settlement in Bohemia. Excavation at Jenštejn, 1984 with a contribution on the animal bones by Mark Beech. Praha.*
- Koutecký, D. 2004: Halštatské sídliště v Tuchomyšli, okr. Ústí nad Labem, Archeologické rozhledy 56, 627–660.*
- Simbriger, E. 1933: Eine Hausanlage der mittleren Hallstattzeit, Sudeta 9, 86–92.*
- Waldhauser, J. 1974: Pozdně halštatské a laténské sídliště v Tuchomyšli (okres Ústí n. L.), Zprávy – Studie OVM v Teplicích 10, 17–21.*
- Waldhauser, J. ed. 1978: Das keltische Gräberfeld bei Jenišův Újezd in Böhmen, I–II. Teplice.*
- Waldhauser, J. 1987: Keltische Gräberfelder in Böhmen, Bericht der Römisch-germanischen Kommission 68, 25–179.*
- Waldhauser, J. – Holodňák, P. – Salač, V. 1986: Výzkum sídelního areálu horního Bukovského potoka (Radovesice) v letech 1969–1983. In: T. Velínský (ed.), Archeologické výzkumy v severozápadních Čechách v letech 1973–1982. Praha, 112–162.*

THE LATE HALLSTATT PERIOD SETTLEMENT AT TUCHOMYŠL, ÚSTÍ NAD LABEM DISTRICT

The Hallstatt period settlement was situated on a gentle northern slope at an elevation of 166–179m. The rescue excavation of 1968 yielded more than 100 features and approximately the same number of features were destroyed. The huts (semi-sunken) were rectangular (8), oval (6), square (4) or undeterminable (4). The pits were either round or oval (30 cases each). Double pits are quite frequent (6), triple pits were also identified (features 2 and 49). Deep mechanical stripping damaged the upper parts of features. The author mainly presents the contents of eight late Hallstatt period features discovered at Tuchomyšl – two pits (1 and 6) and six huts (8, 10, 30, 36, 73, 88) – which attest to the richness of pottery types in the relatively small investigated area.

Three basic ceramic types are represented here: amphorae, pots and bowls. Half-bottle shaped amphorae (with a raised neck) are chronologically sensitive, they are present both in Ha D1 and Ha D2–3. Pots are represented in two variants only – the wide ones and the narrow ones with a number of dents or an embossed band – and they are not very useful for dating. On the contrary, bowls are chronologically quite sensitive. They occur in 2 to 4 variants, of which especially inverted rim bowls decorated with Bylany ornamentation are important: stars and hatching, gridded stripes or triangles. A simplified kind of decoration – polished stripes with lines or gridding in between – are already characteristic of the late Hallstatt culture.

Fig. 1. Tuchomyšl. Location of the site. The area investigated in 1968 is situated at the centre bottom

Fig. 2. Areas investigated in 1968, 1974 and 1976

Fig. 3a–c. Plan of areas 1–3

Table 1.–63. Features and finds

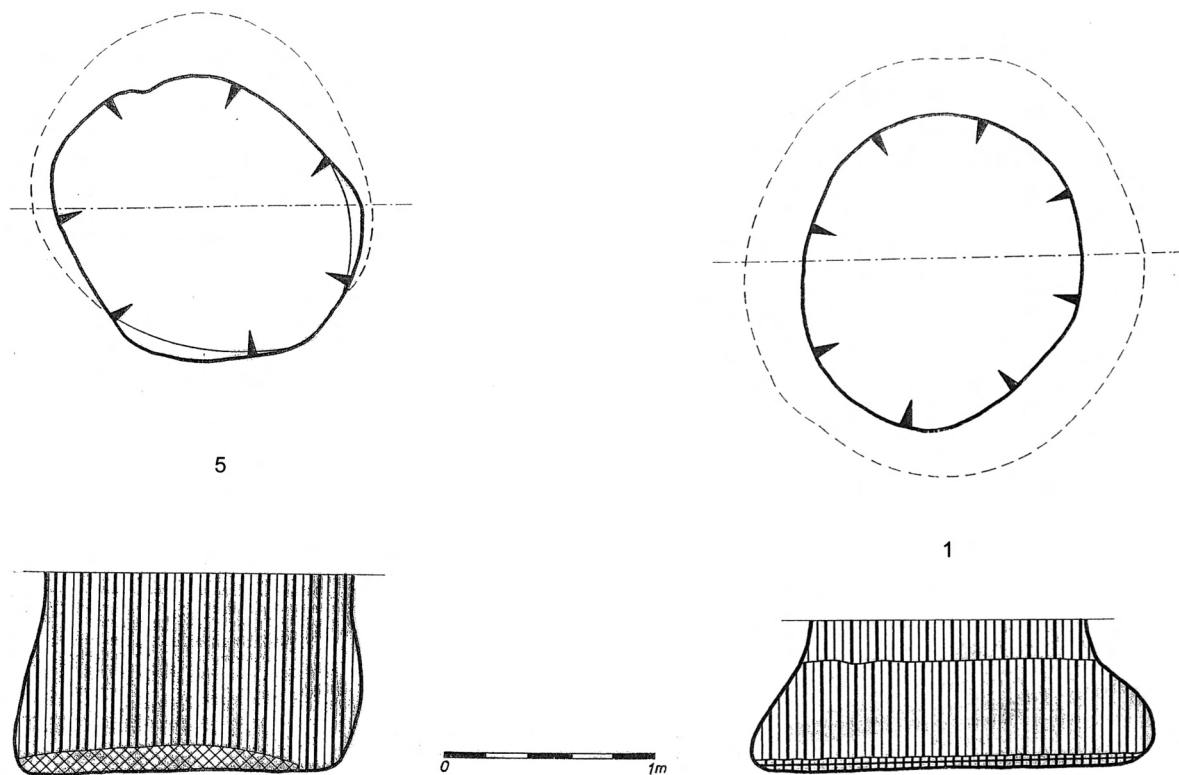

Tab. 1. Tuchomyšl. Půdorysy a profily jam č. 1 a 5

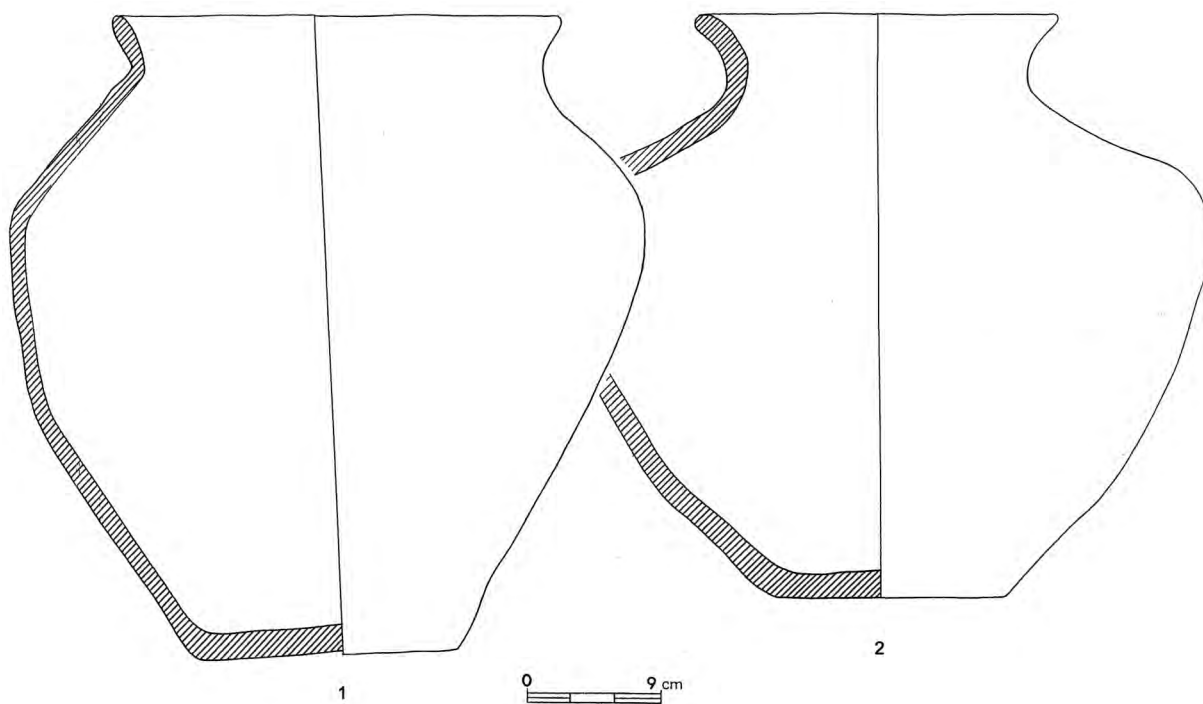

Tab. 2. Tuchomyšl. Jáma 1, hrnce 1 a 2

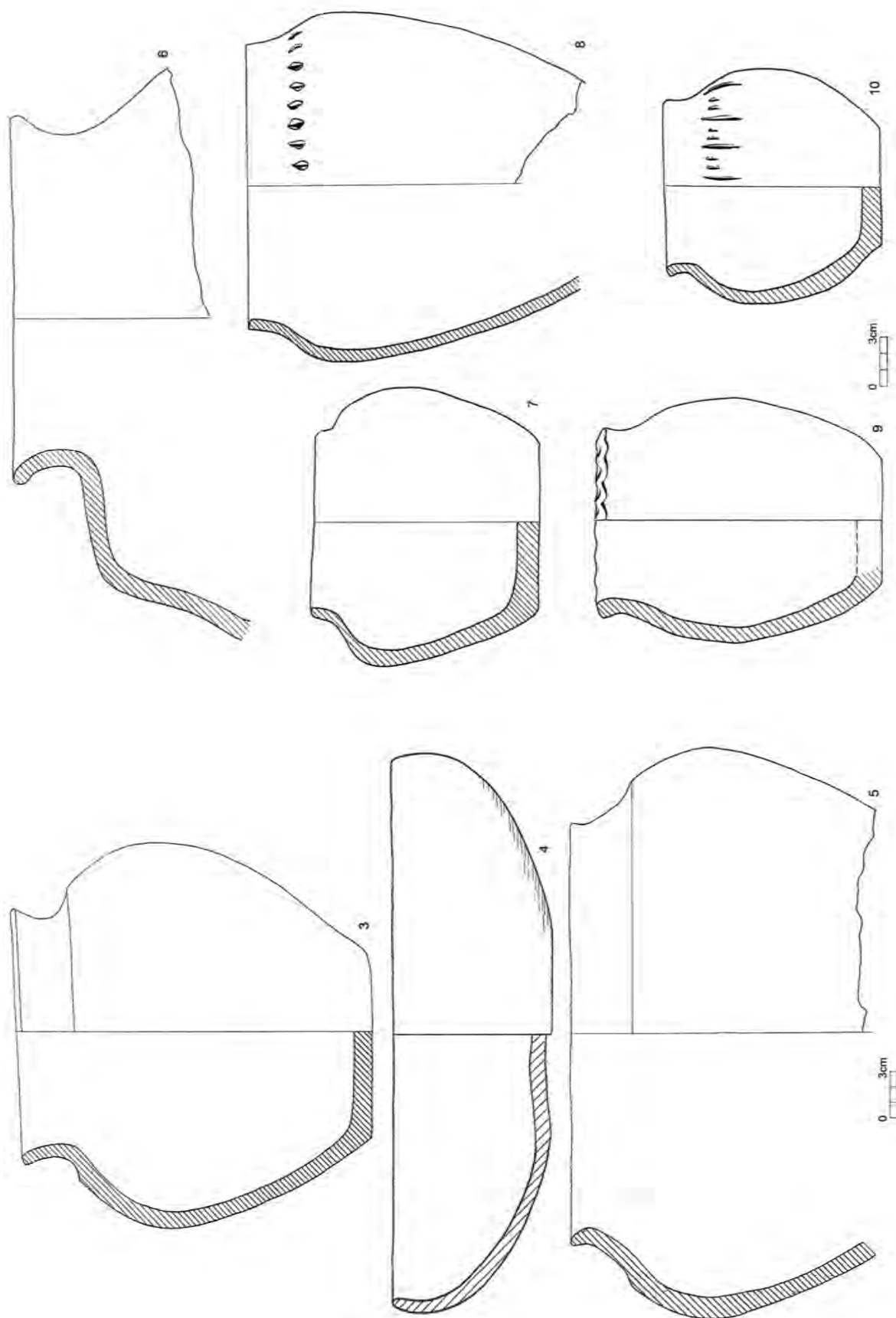

Tab. 3. Tuchomyšl. Jáma 1, hrnec 3 a 5, miska 4

Tab. 4. Tuchomyšl. Jáma 1, amfóra 6 a hrnec 7–10

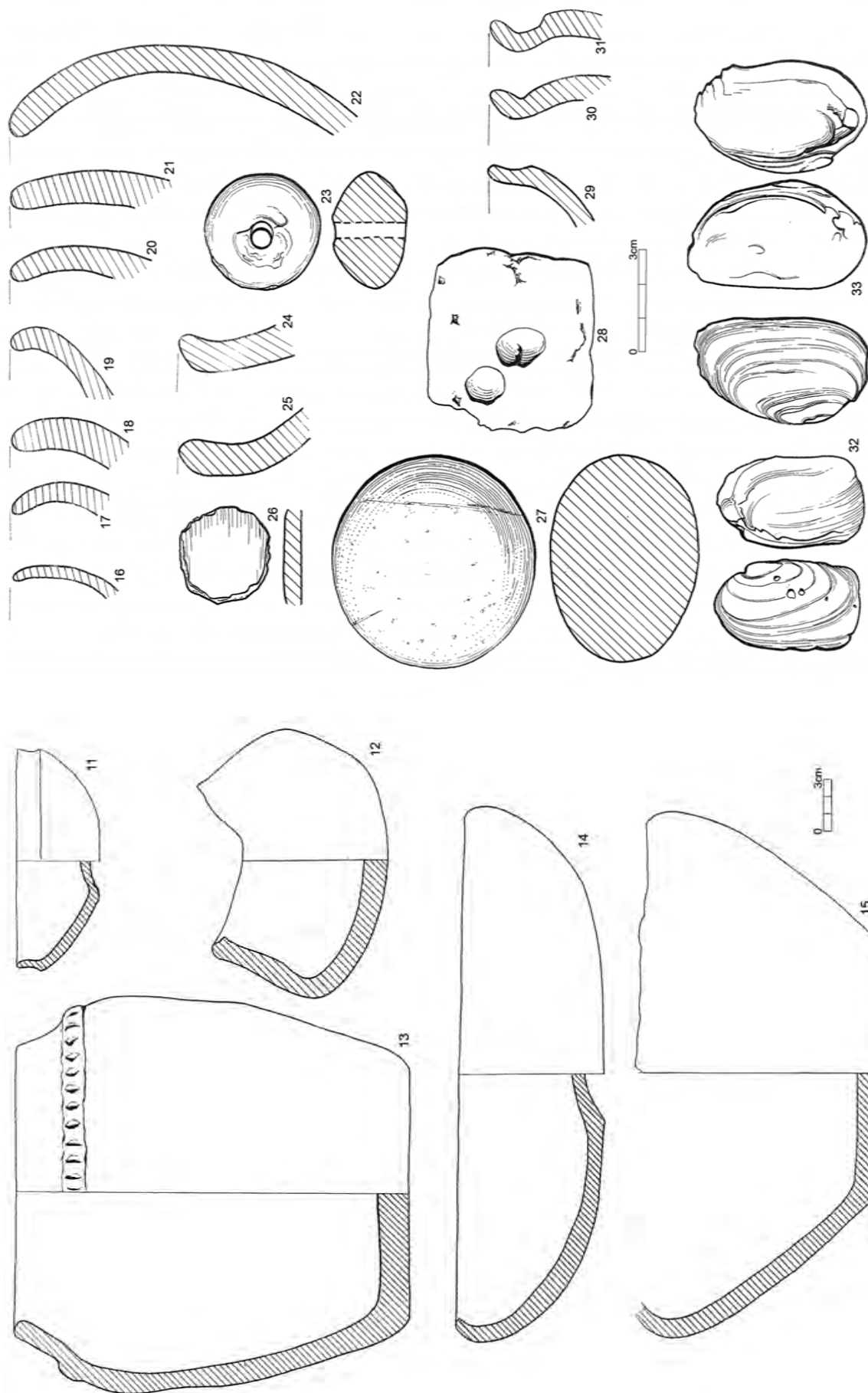

Tab. 5. Tuchomyšl. Jáma 1, hrnec 12 a 13, misky 11, 14 a 15

Tab. 6. Tuchomyšl. Jáma 1, části misek 16–22, 24, 25, 29–31, přišlen 23, hrací kroužek 26, otloukač 27, závaží 28, mušle 32–33

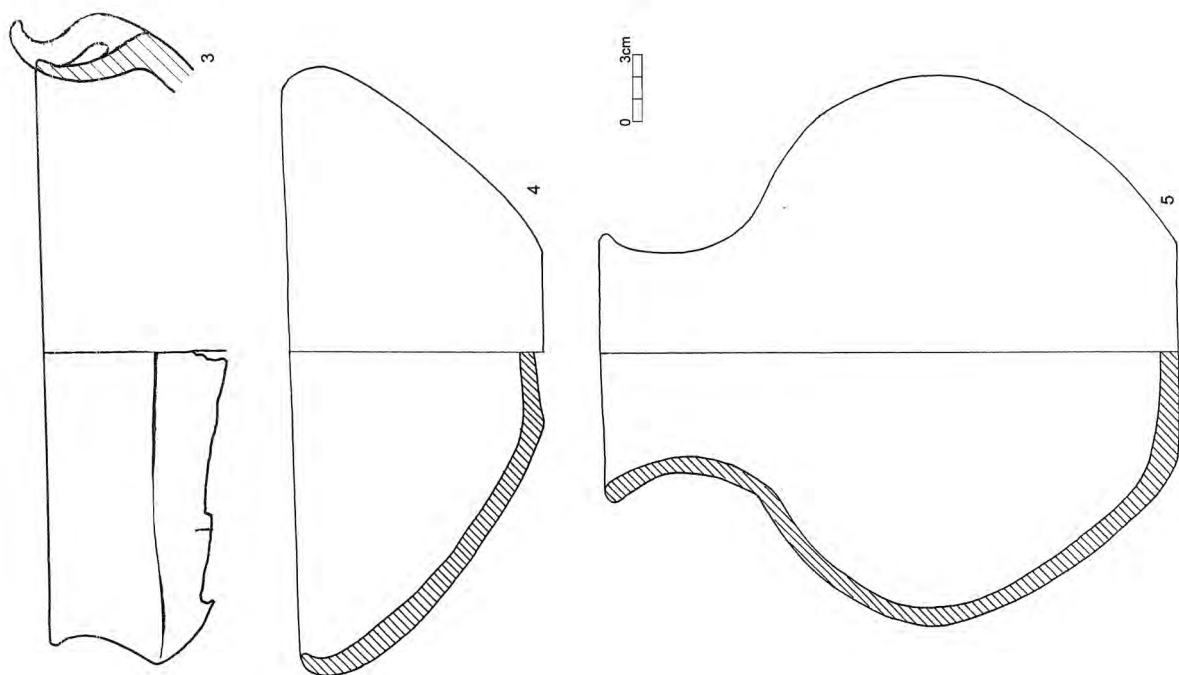

Tab. 8. Tuchomyšl. Jáma 5, misky 3 a 4, amfóra 5

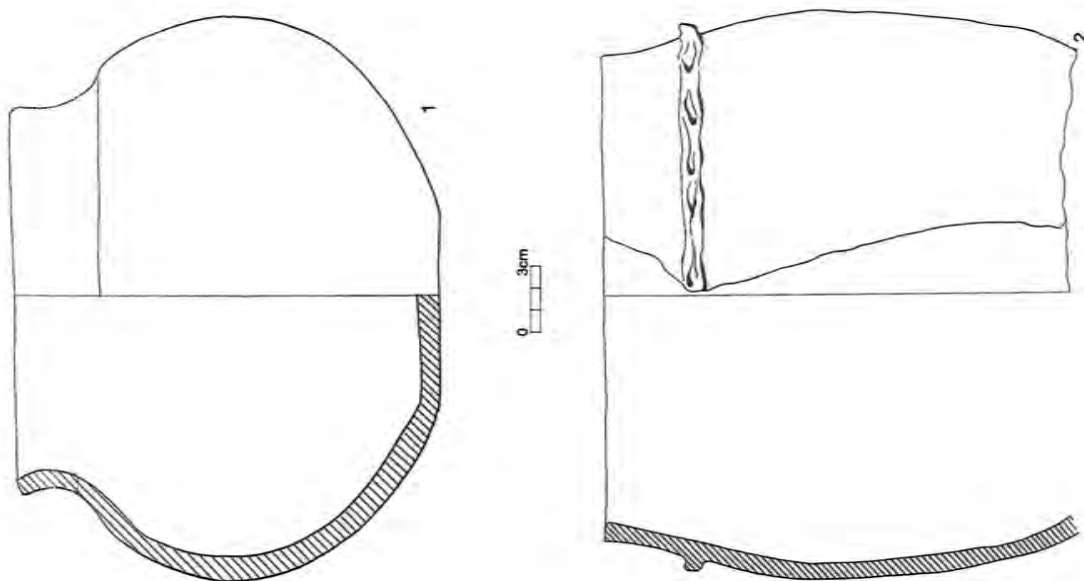

Tab. 7. Tuchomyšl. Jáma 5, amfóra 1, hrnek 2

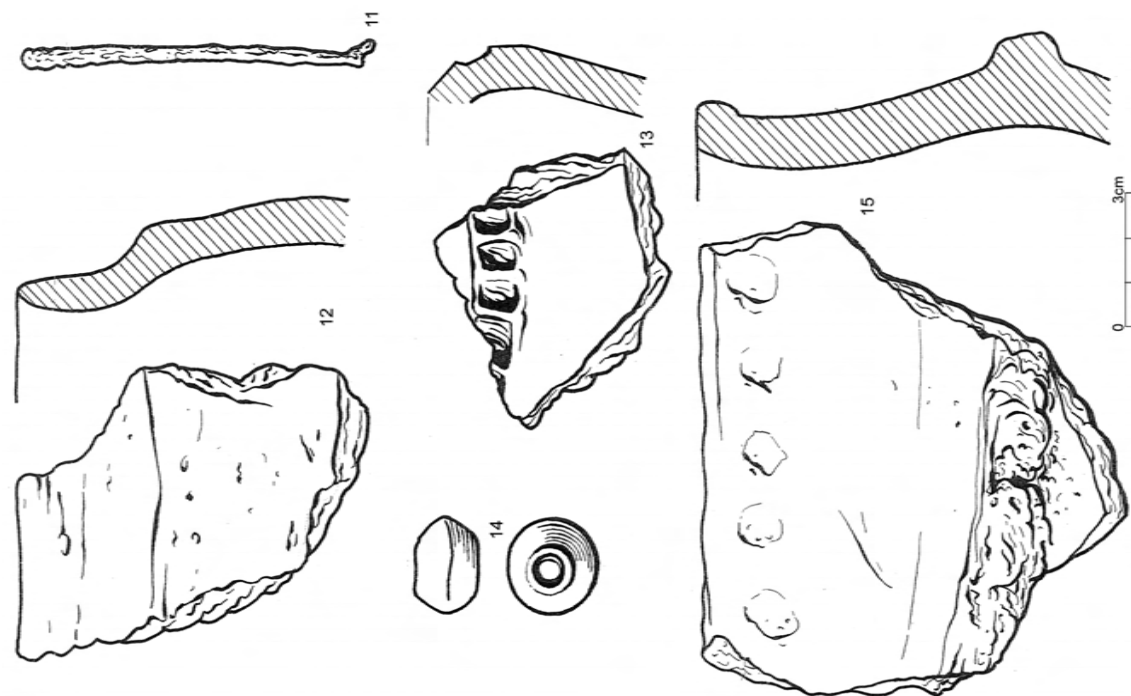

Tab. 10. Tuchomyšl. Jáma 5, žel. tyčinka 11, části hrnců 12, 13, 16, přeseňen 14

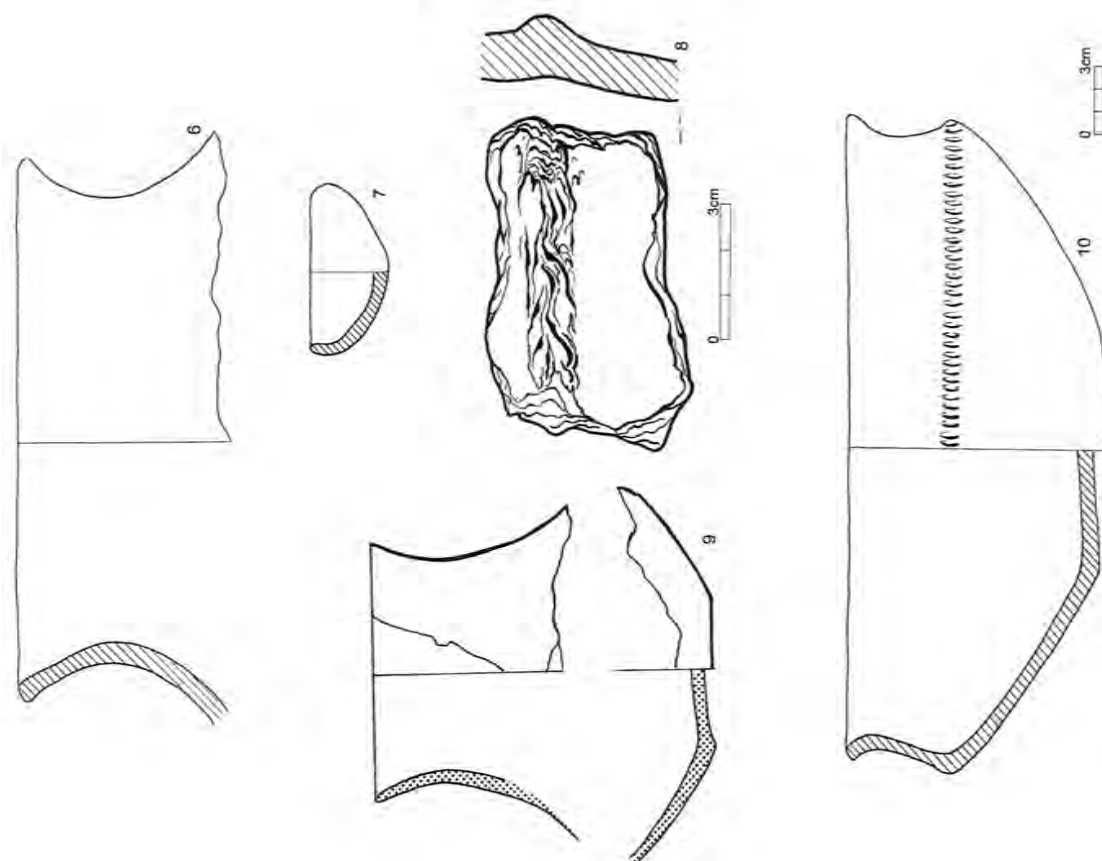

Tab. 9. Tuchomyšl. Jáma 5, amfora 6, 9, hrnec 8 a misky 7 a 10

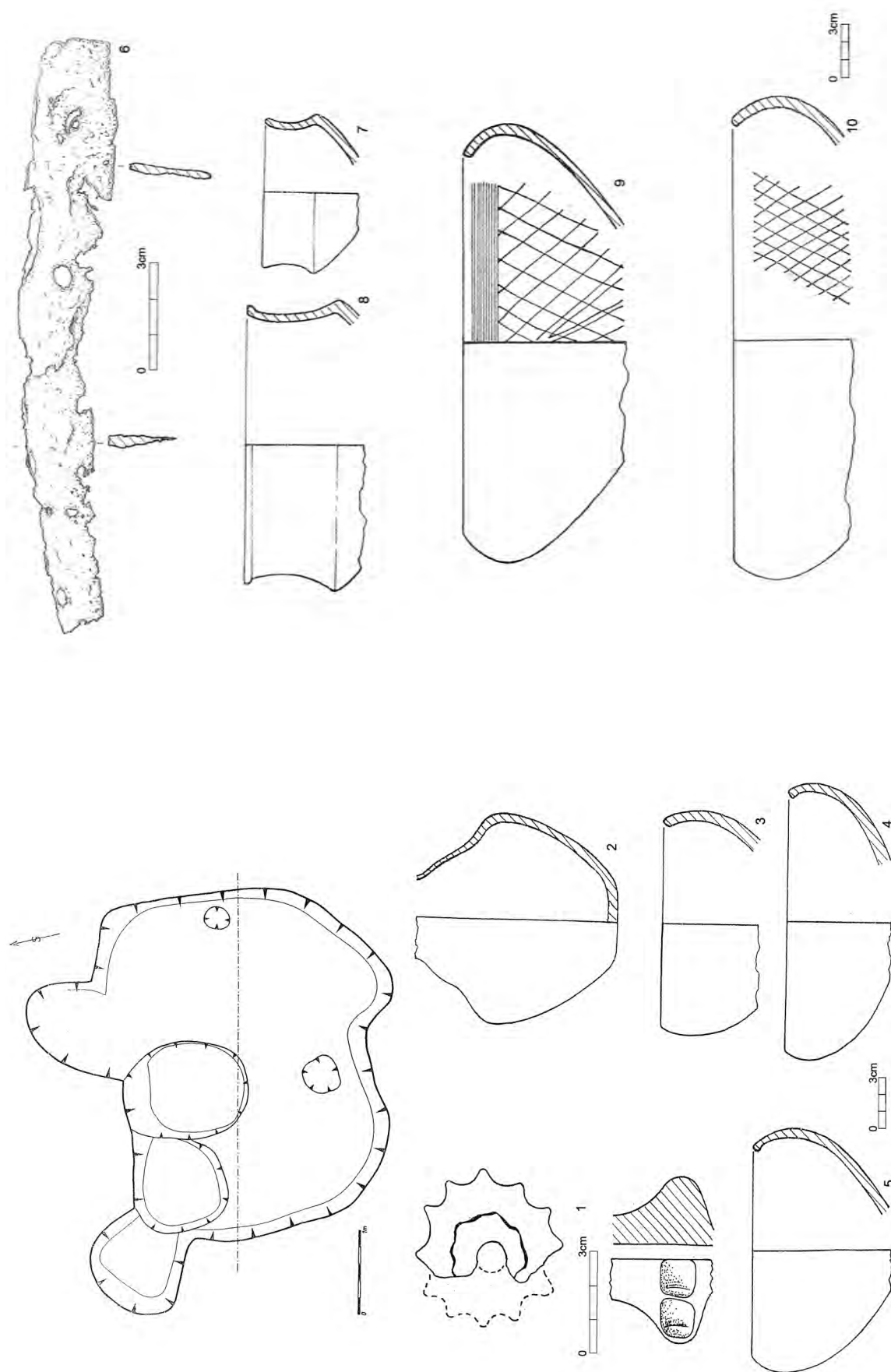

Tab. 11. Tuchomyšl. Chata 8, půdorys, přeslen 1, nádoby 2–5

Tab. 12. Tuchomyšl. Chata 8, železný nůž 6, misky 7–10

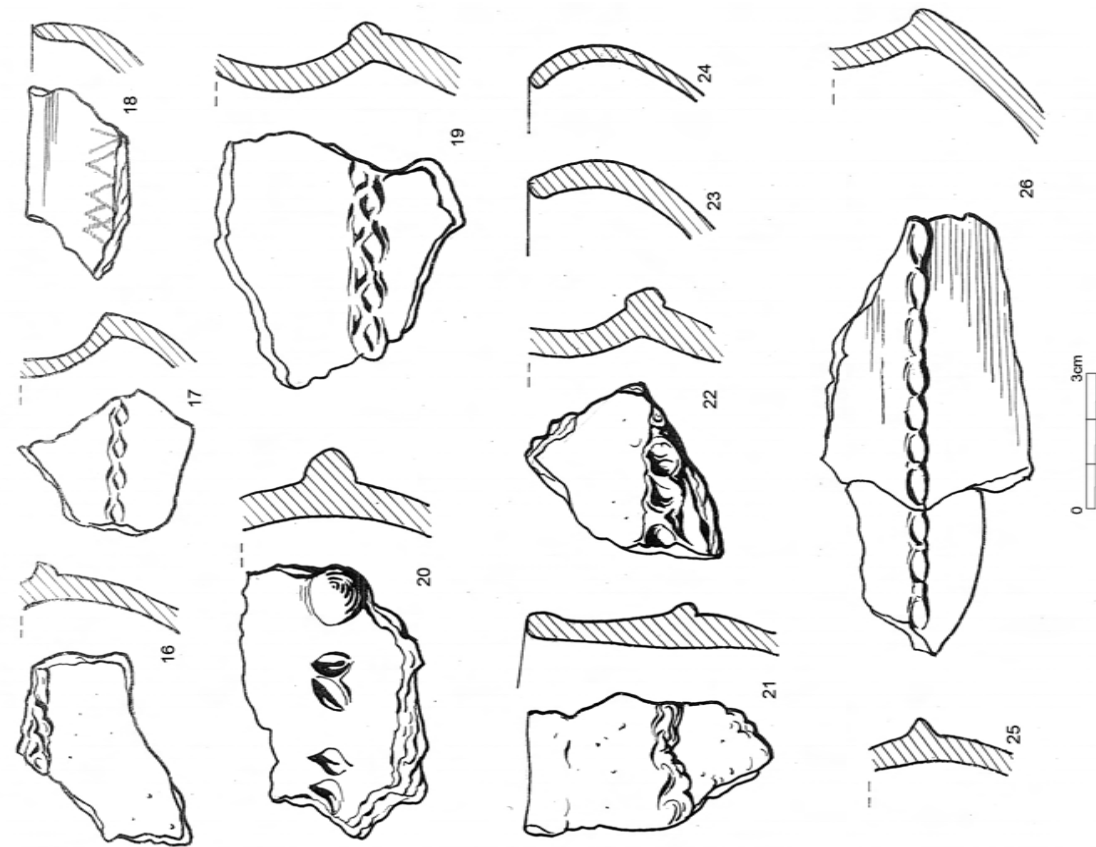

Tab. 14. Tuchomyšl. Chata 8, zlomky hrnců 16, 20, 21–22, 25, zlomky misek 17–19, 23–24, 26

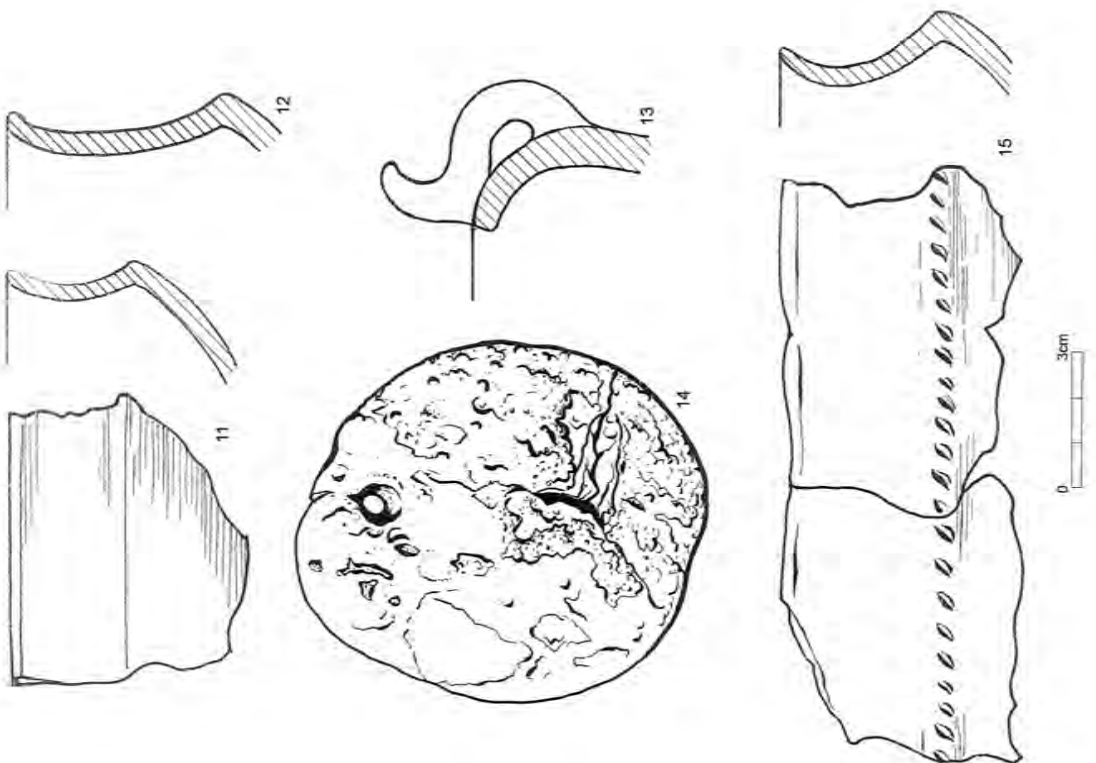

Tab. 13. Tuchomyšl. Chata 8, zlomky misek 11–13, 15, závěsek 14

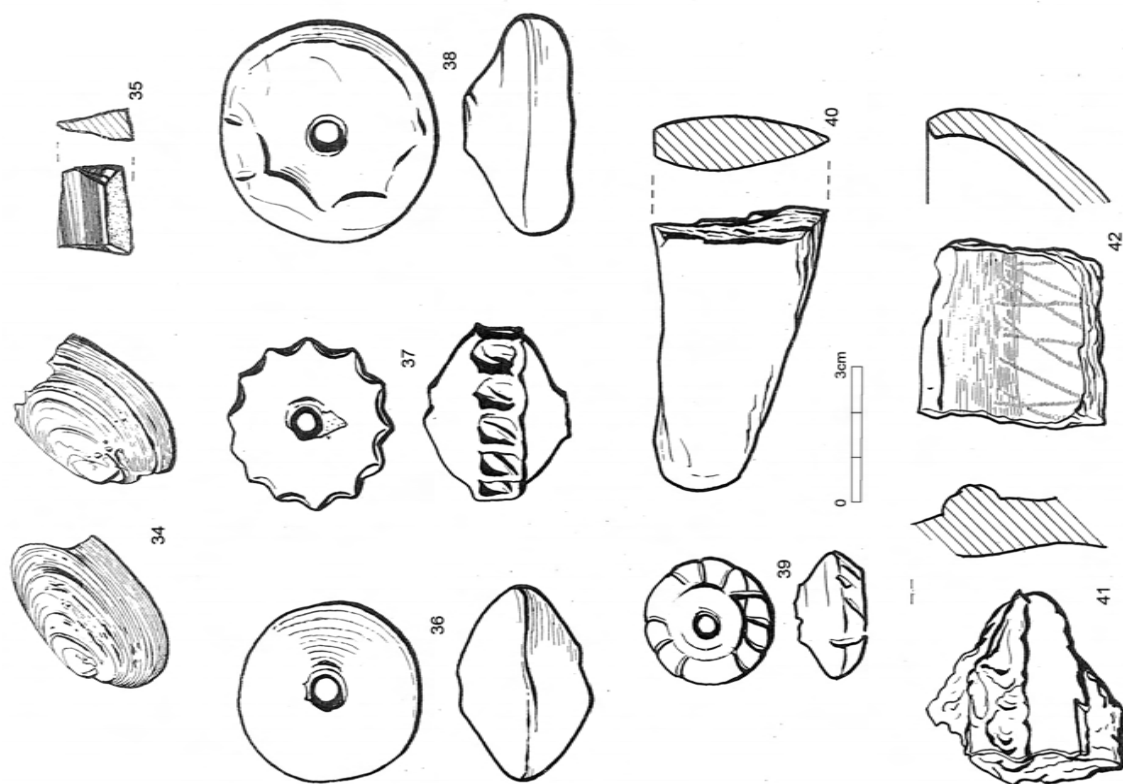

Tab. 16. Tuchomyšl. Chata 8, mušle 34, ústěp 35, přesleny 36–39, kamenná sekera 40, zlomky keramiky 41–42

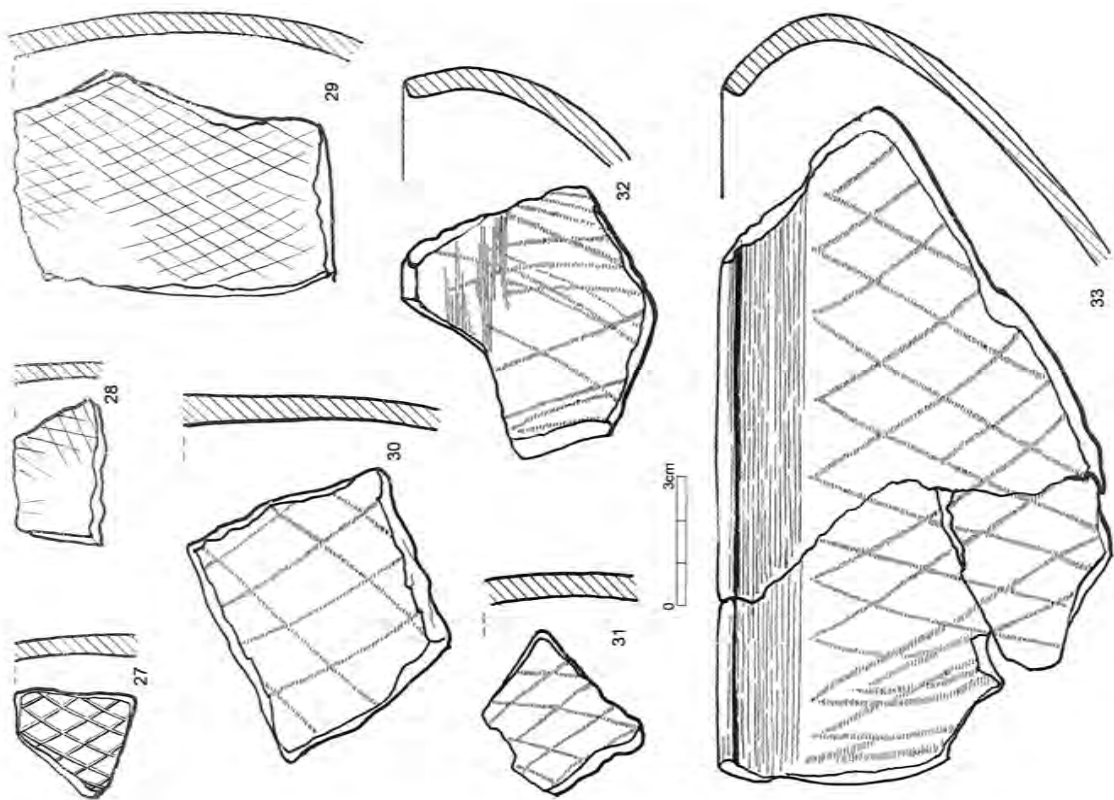

Tab. 15. Tuchomyšl. Chata 8, zlomky misek uvnitř zdobených 27–33

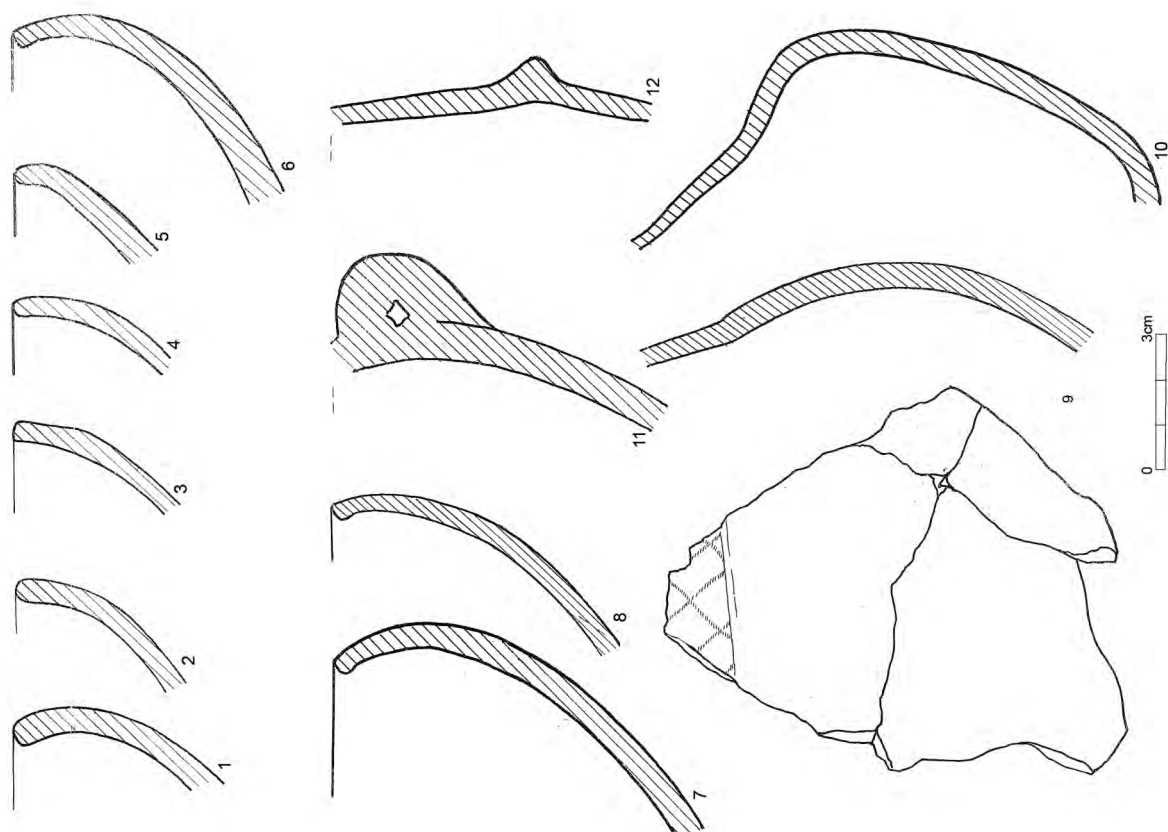

Tab. 18. Tuchomyšl. Chata 10, zlomky misek 1–8, zlomky amfor 7–10

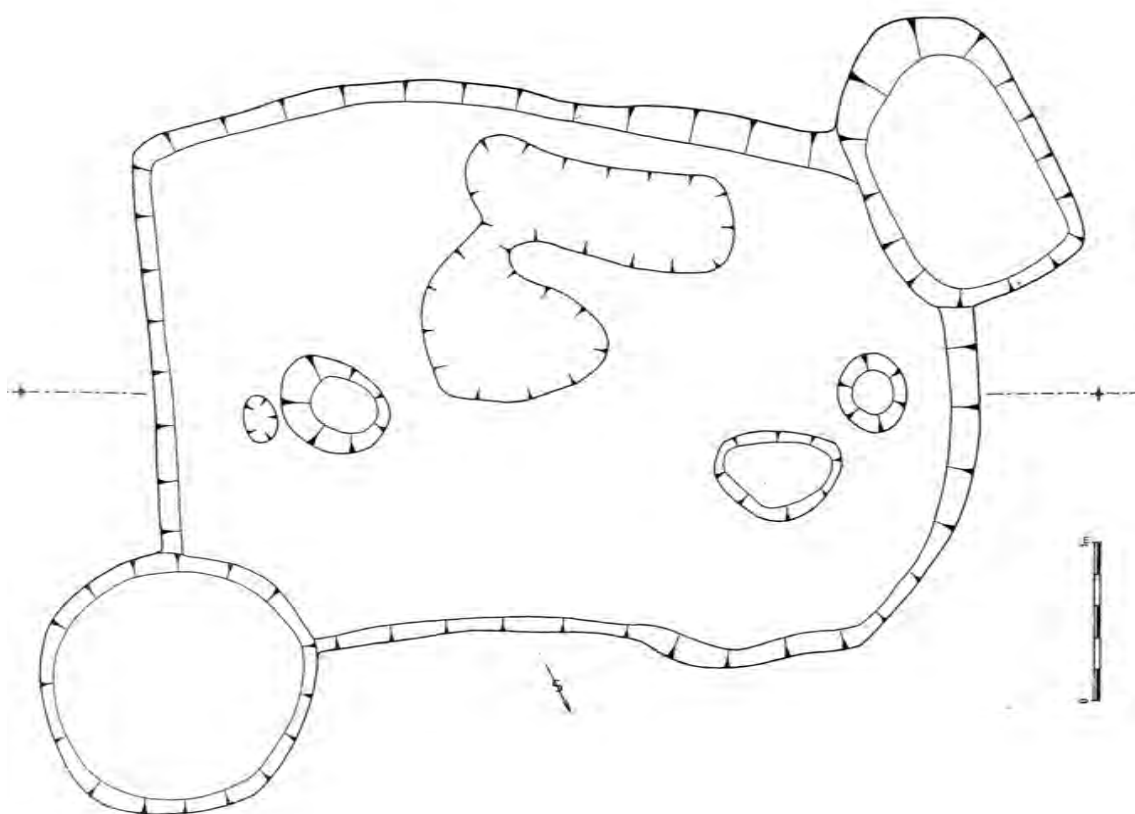

Tab. 17. Tuchomyšl. Chata 10, půdorys

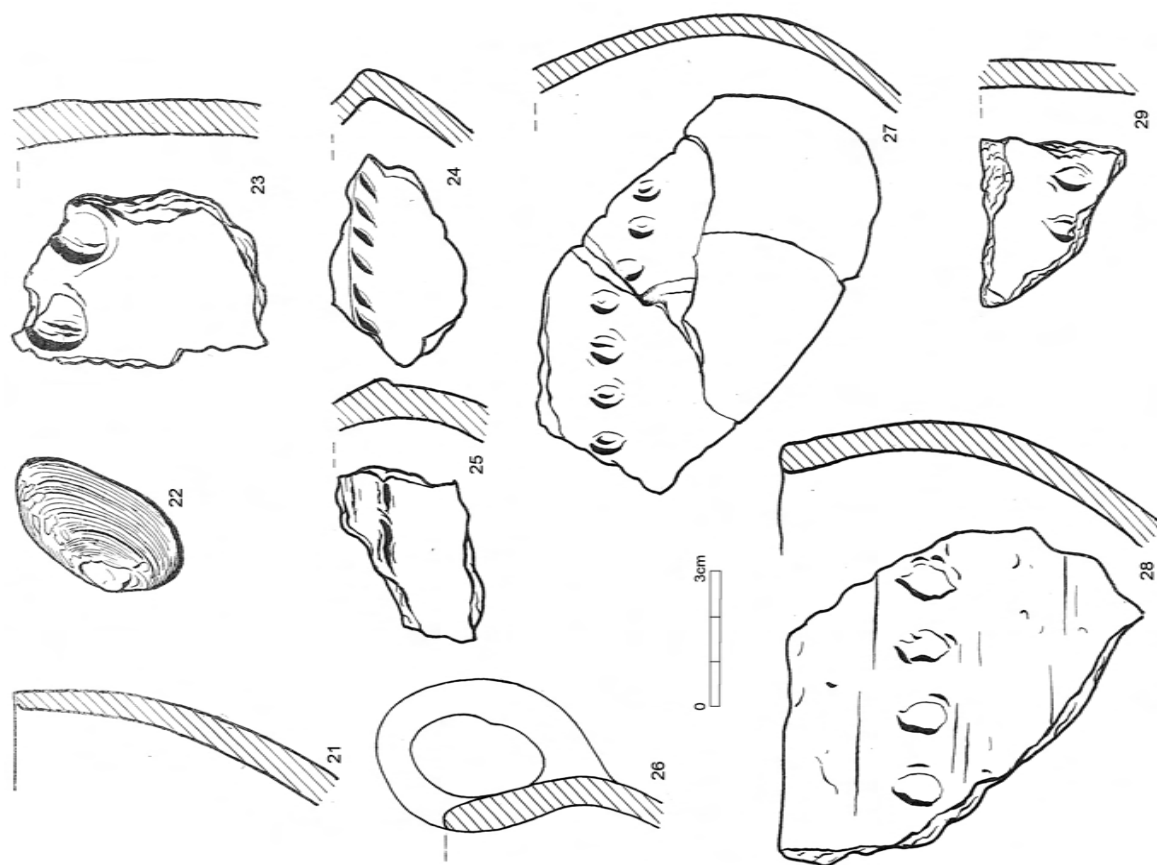

Tab. 20. Tuchomyšl. Chata 10, zlomky keramiky 21, 23–29, mušle 22

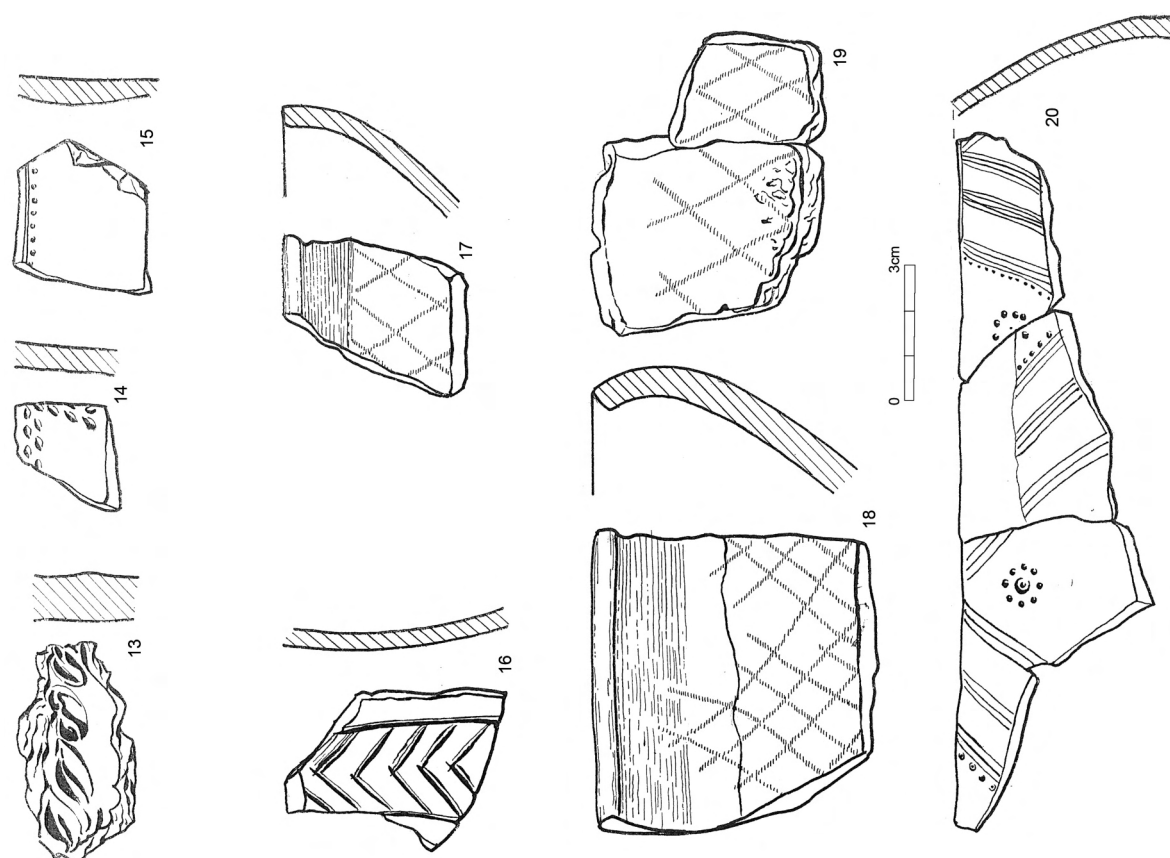

Tab. 19. Tuchomyšl. Chata 10, zlomky misek uvnitř zdobených 13–20

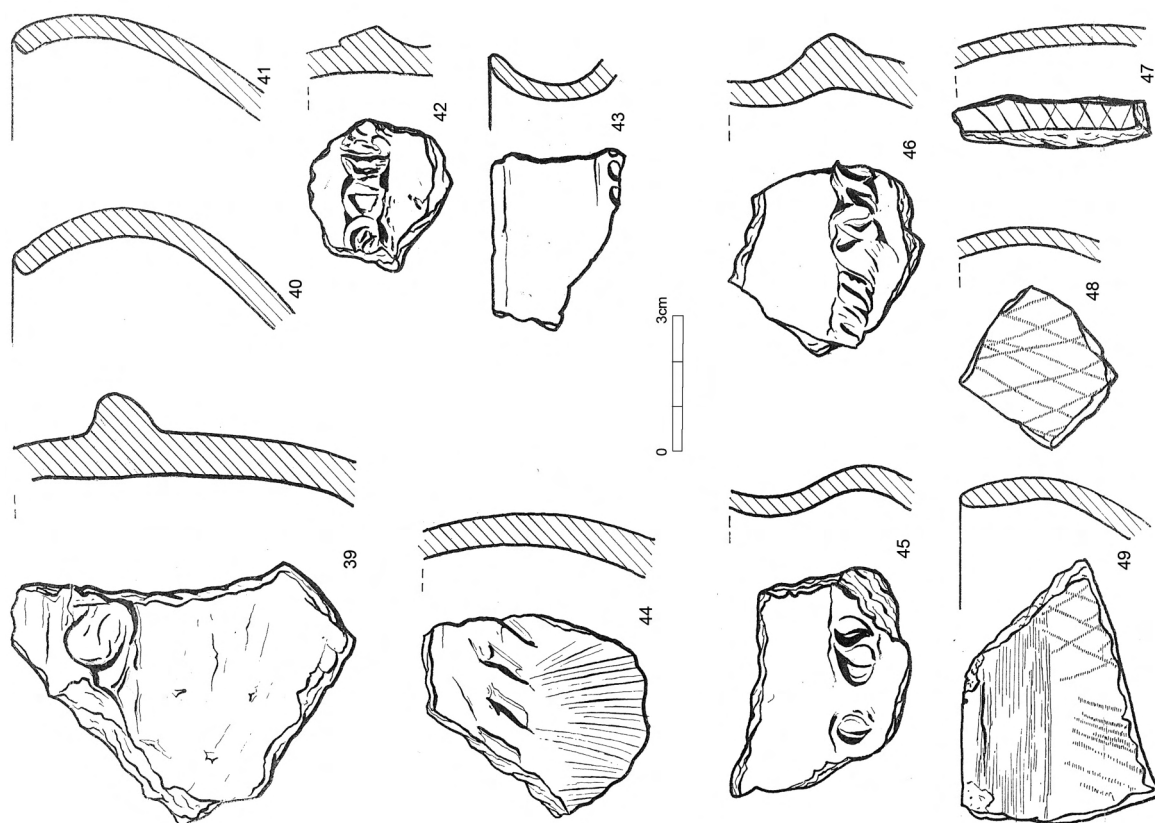

Tab. 22. Tuchomyšl. Chata 10, zlomky hrnců a misek 39–47

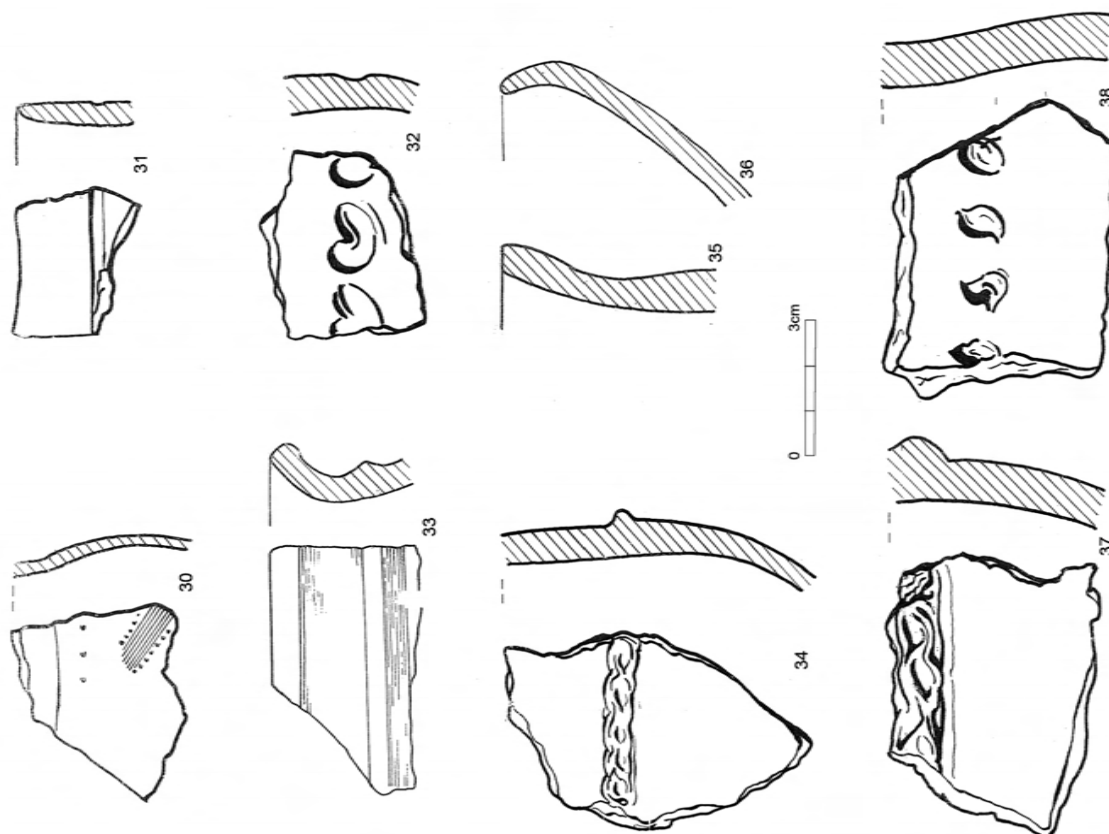

Tab. 21. Tuchomyšl. Chata 10, zlomek amfory č. 30, zlomky hrnců 31–38

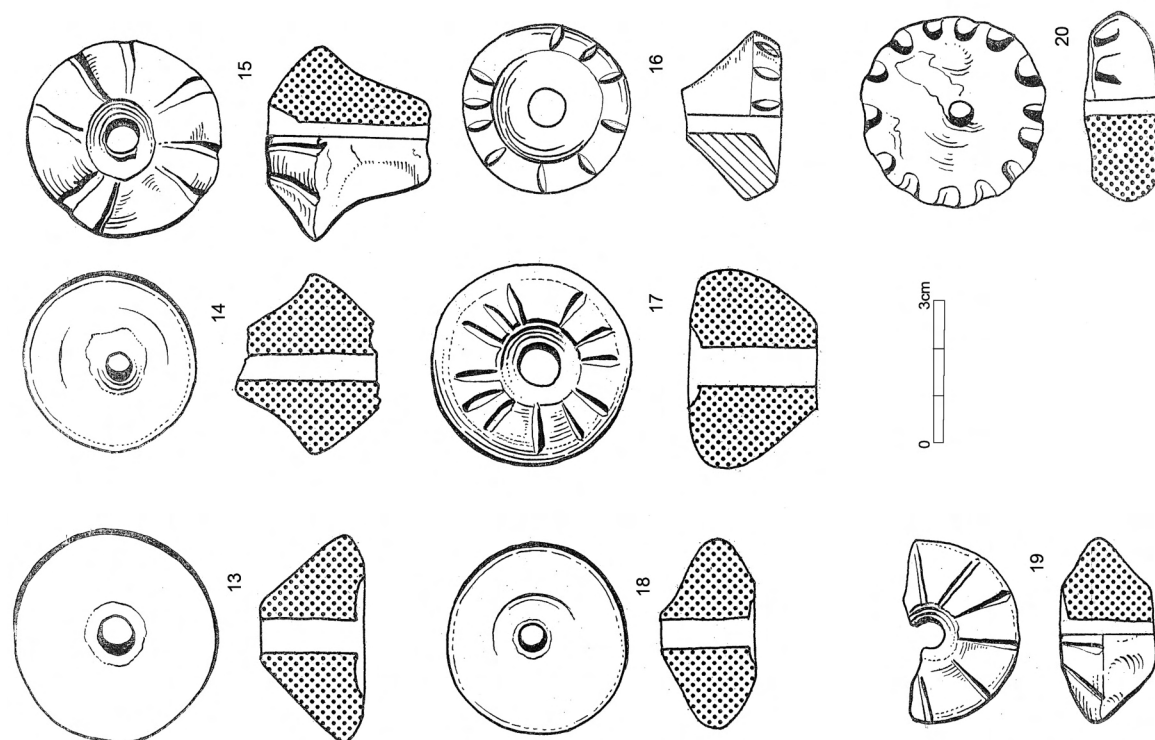

Tab. 24. Tuchomyšl. Chata 30, přesleny 13–20

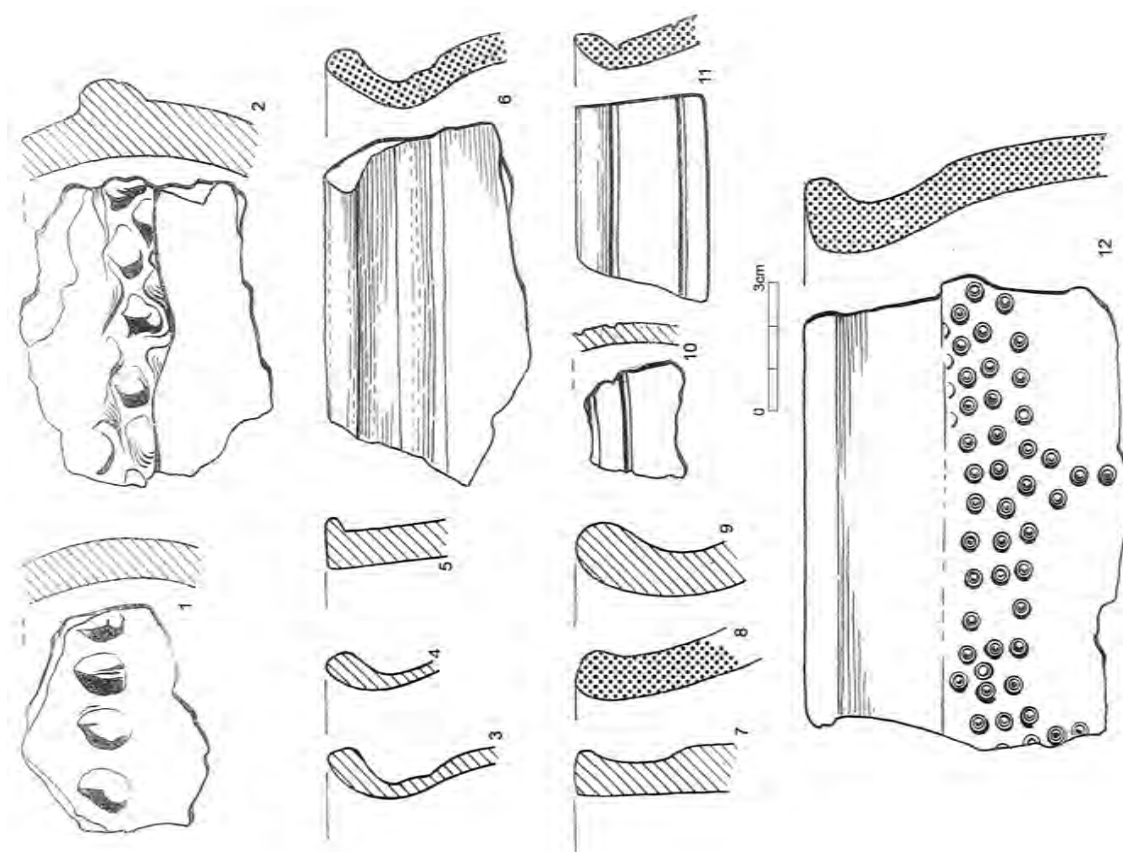

Tab. 23. Tuchomyšl. Chata 30, zlomky hrnců 1–4, amfor 5–11, amfora zdobená důlky 12

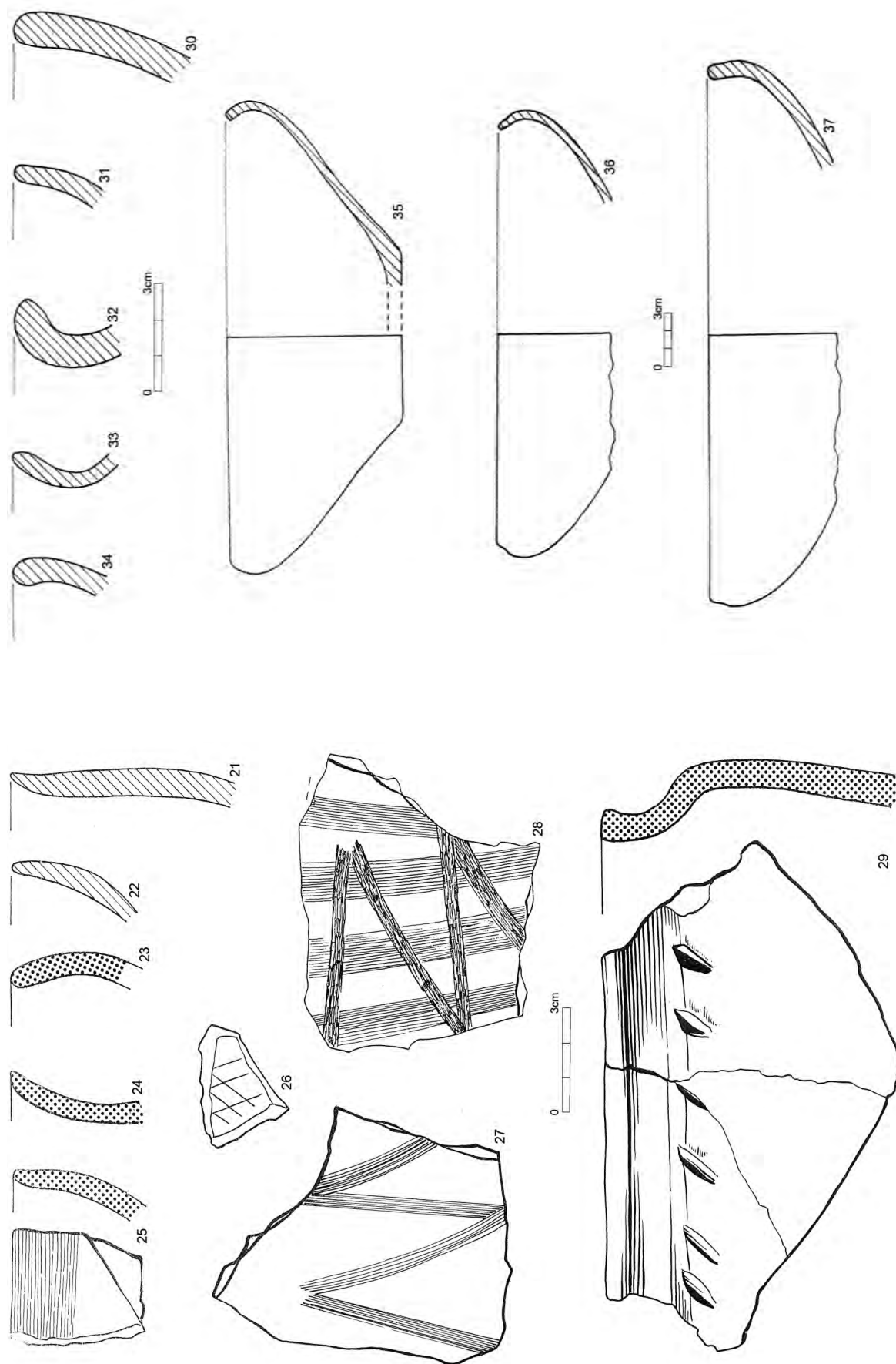

Tab. 25. Tuchomyšl. Chata 30, zlomky nádob i zdobených 21–29

Tab. 26. Tuchomyšl. Chata 30, zlomky nádob 30–34, rekonstrukce misek 35–37

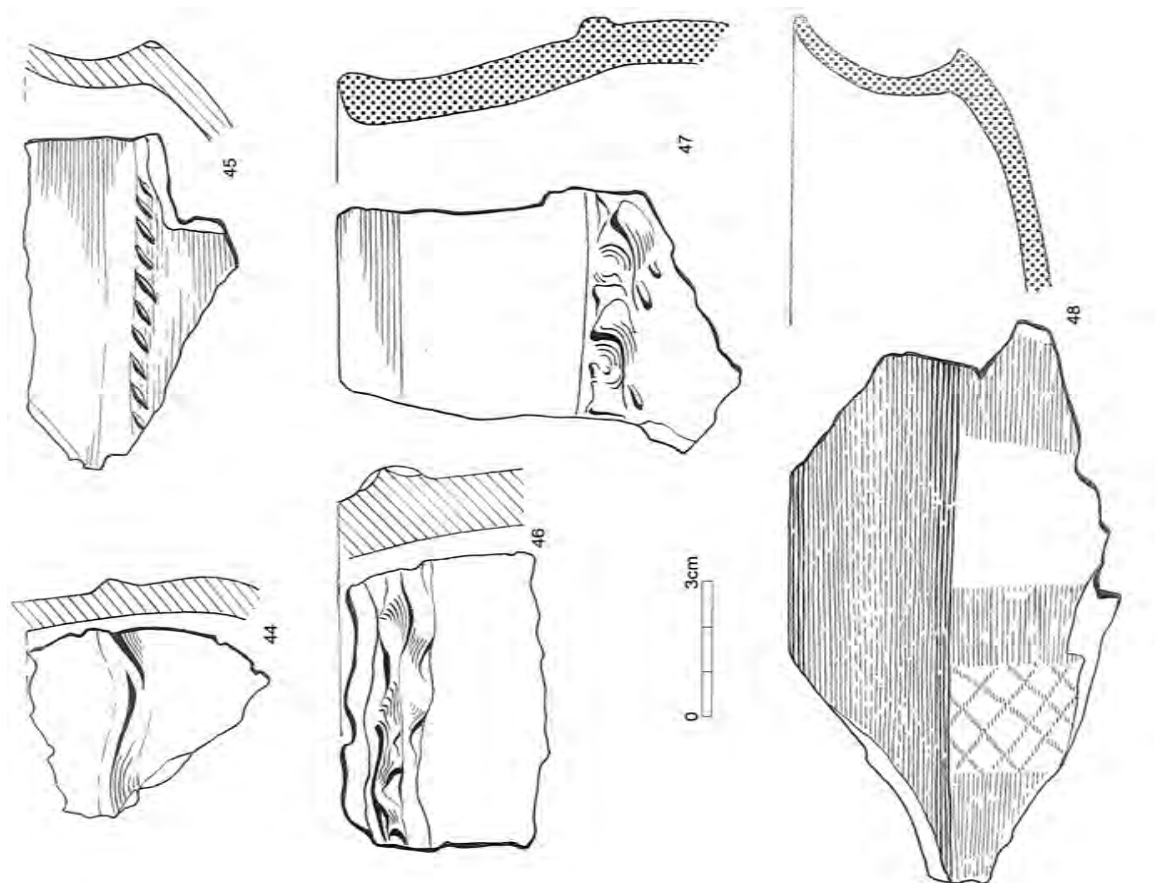

Tab. 28. Tuchomyšl. Chata 30, zlomky hrnců 44, 46, 47 a misky 48

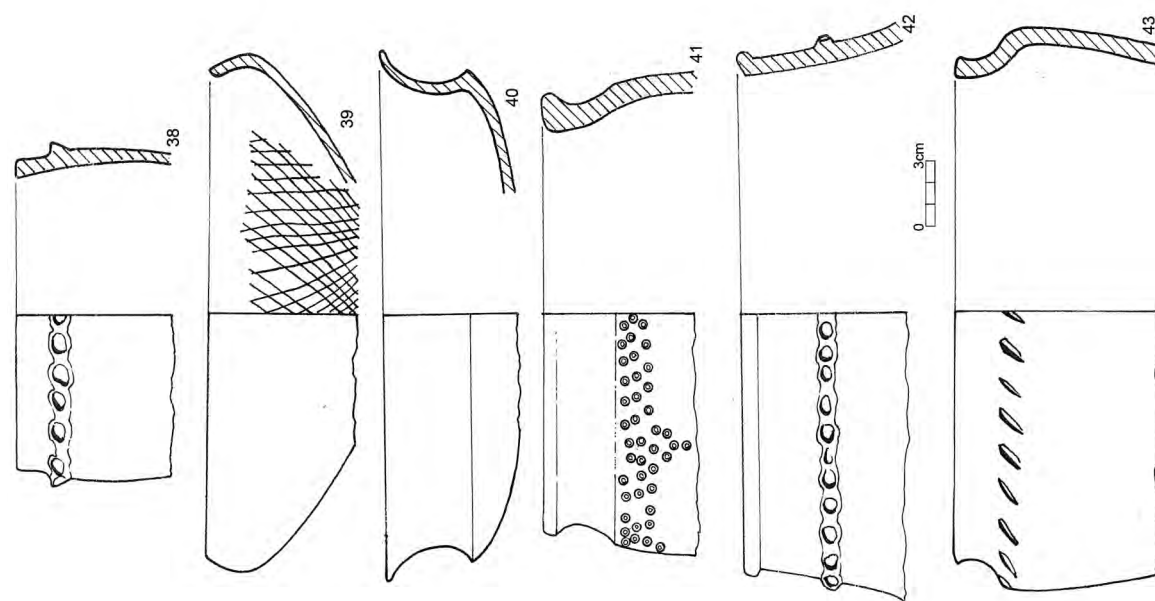

Tab. 27. Tuchomyšl. Chata 30, rekonstrukce hrnců 38, 41–43, rekonstrukce misek 39–40

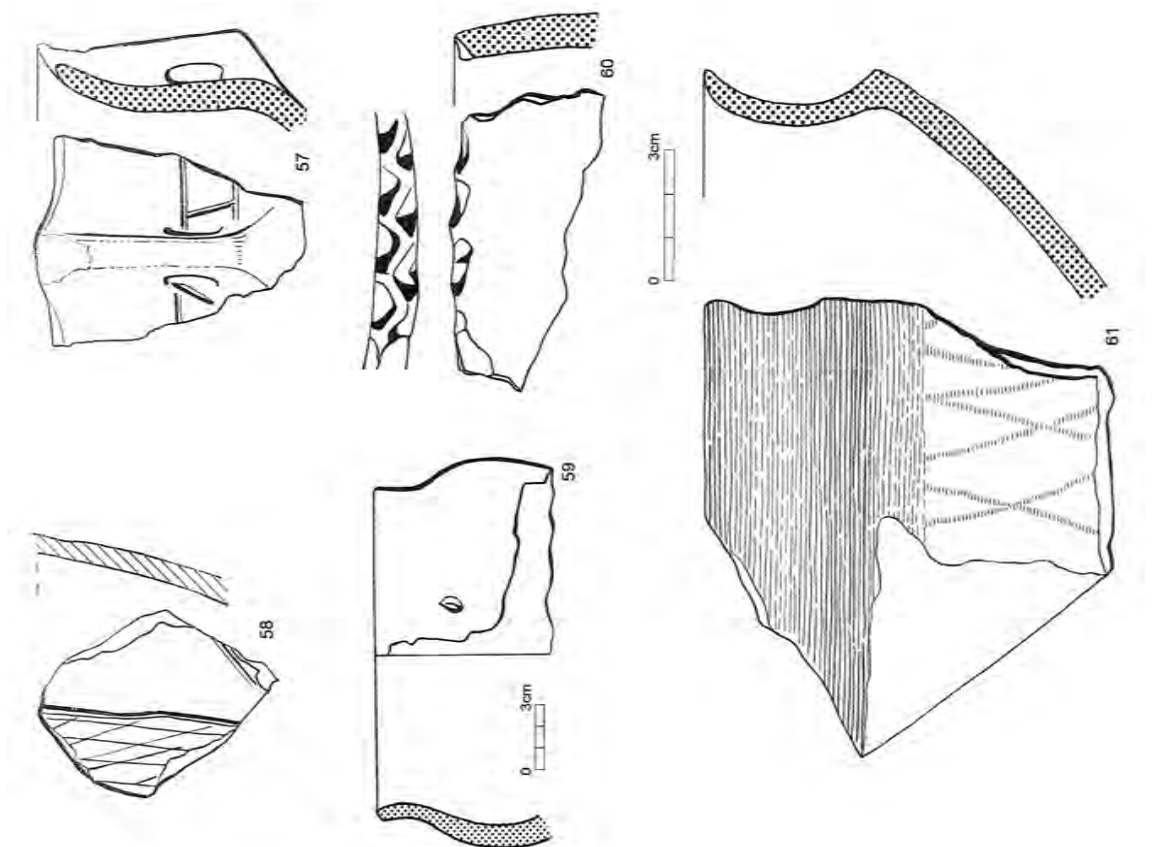

Tab. 30. Tuchomyšl. Chata 30, hrotité ucho 57, zlomek nádoby 58, rekonstrukce hrnce 59, zlomek hrnce 60, zlomek misky 61

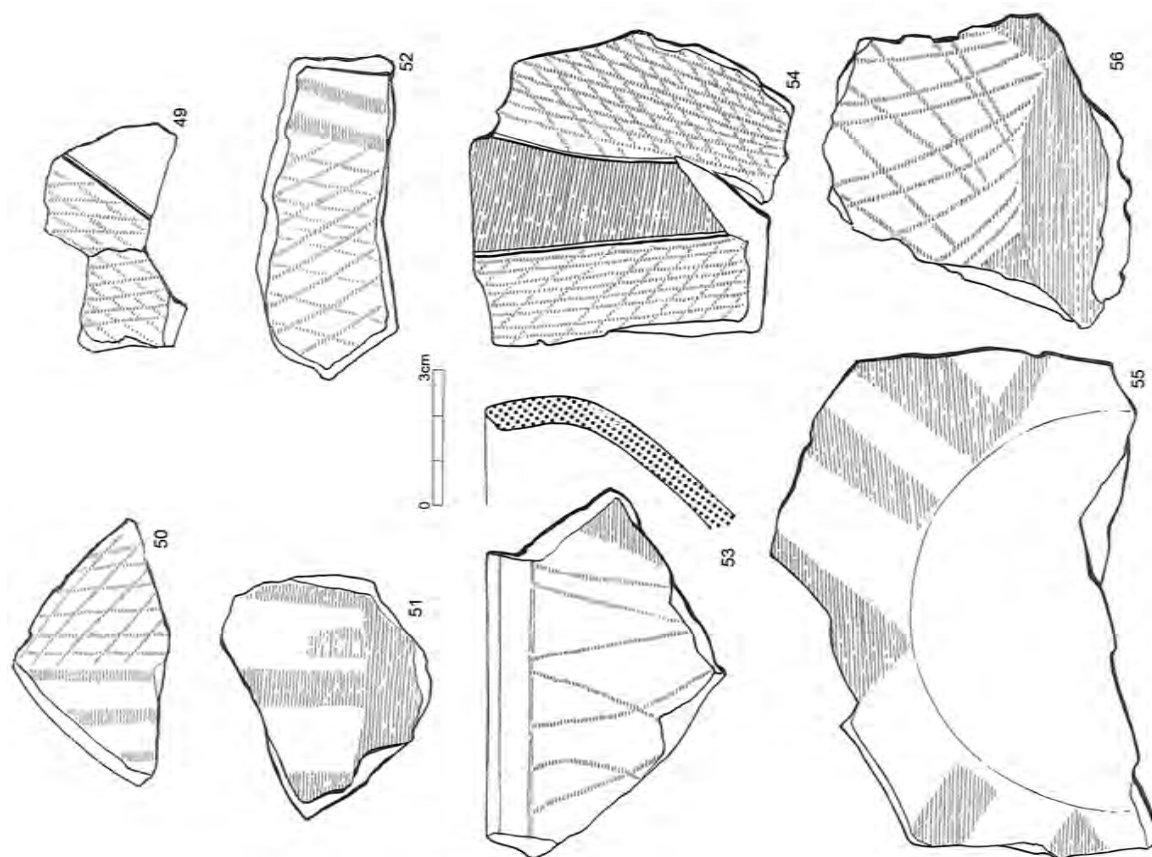

Tab. 29. Tuchomyšl. Chata 30, zlomky misek uvnitř zdobených 49–56

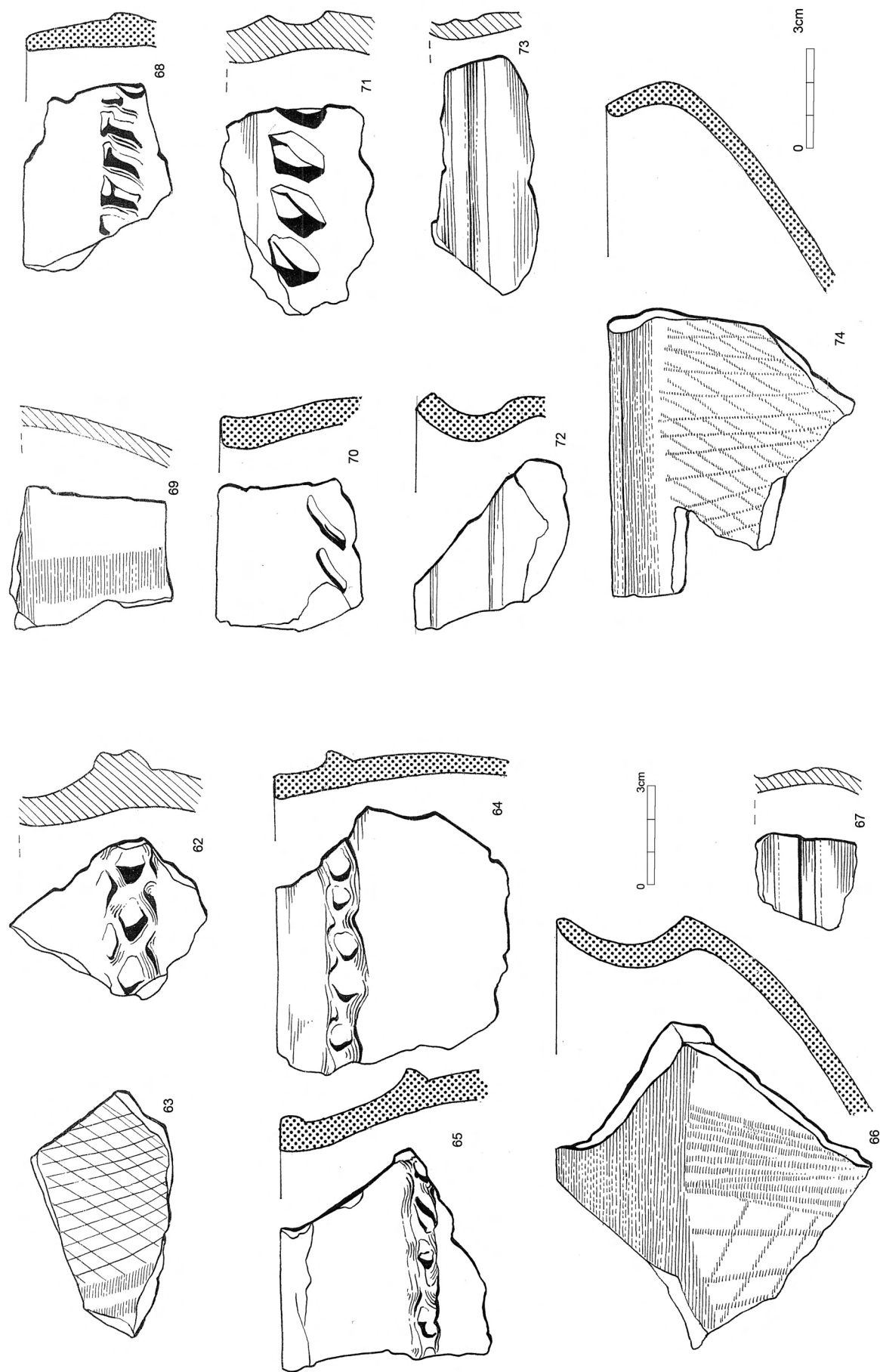

Tab. 31. Tuchomyšl. Chata 30, zlomky zdobených hrnců 62–65, 67, zlomek misky 66

Tab. 32. Tuchomyšl. Chata 30, zlomky zdobených hrnců 69–73, zlomek misky 74

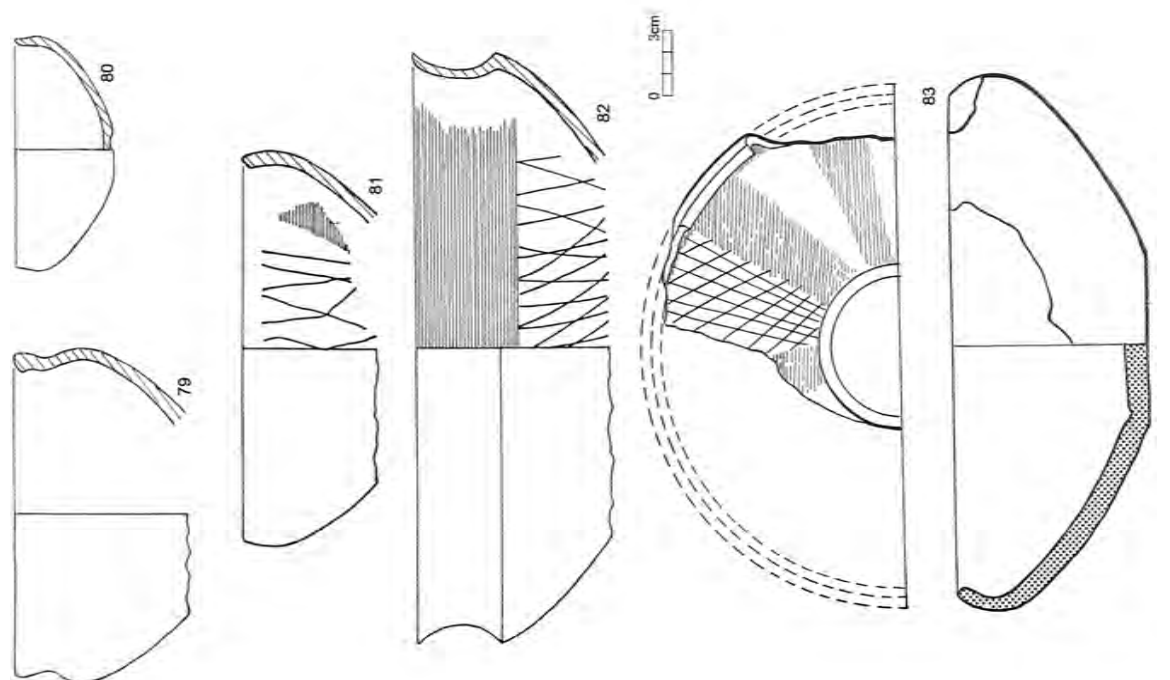

Tab. 34. Tuchomyšl. Chata 30, rekonstrukce misek 79–83

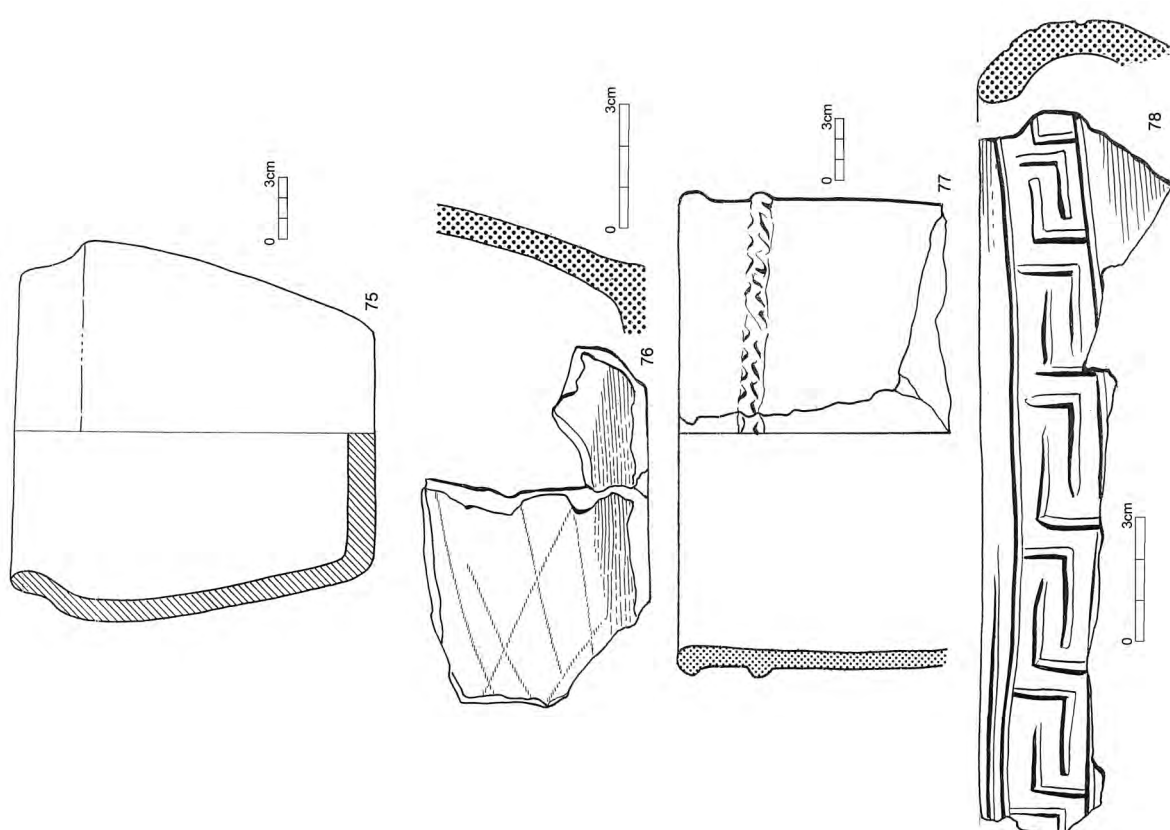

Tab. 33. Tuchomyšl. Chata 30, hrnky 75, 77, spodek hrnce 76, okraj hrnce se žíabky 78

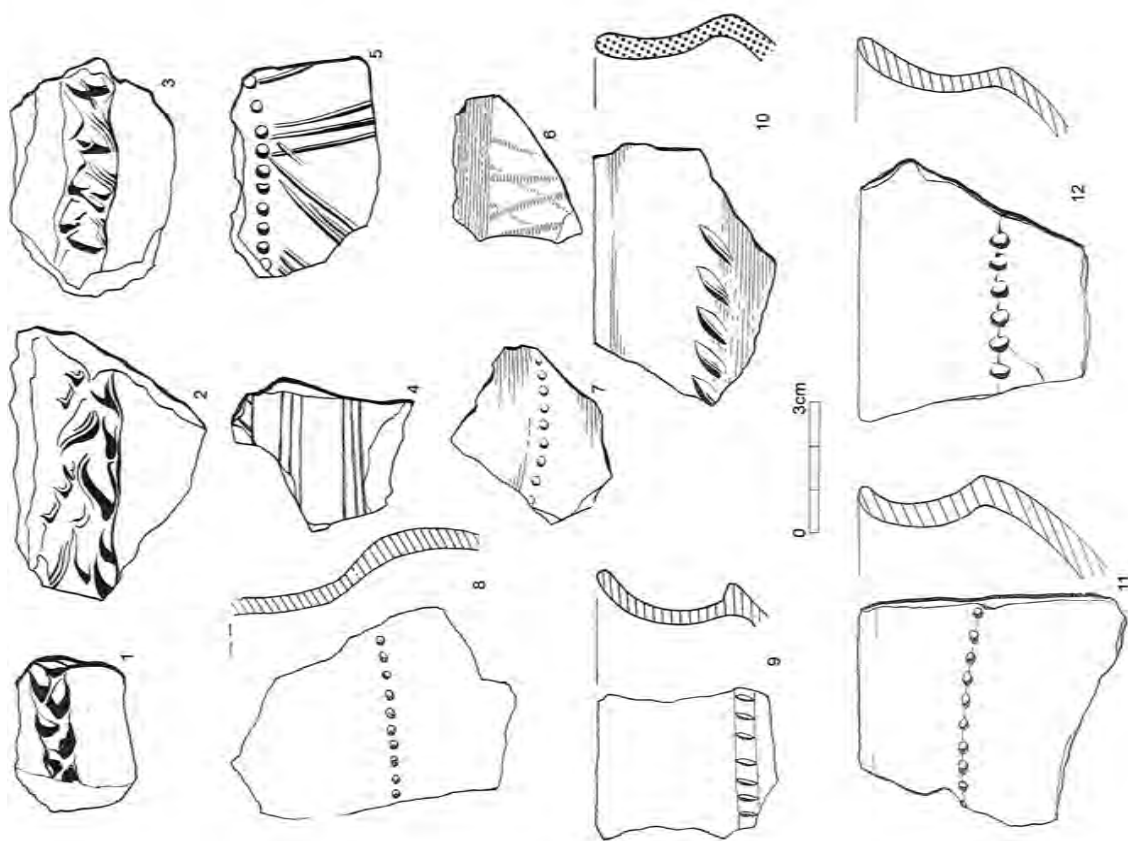

Tab. 36. Tuchomyšl. Chata 36, zlomky hrnců 1–5, zlomky amfor 6–8, zlomky misek 9–12

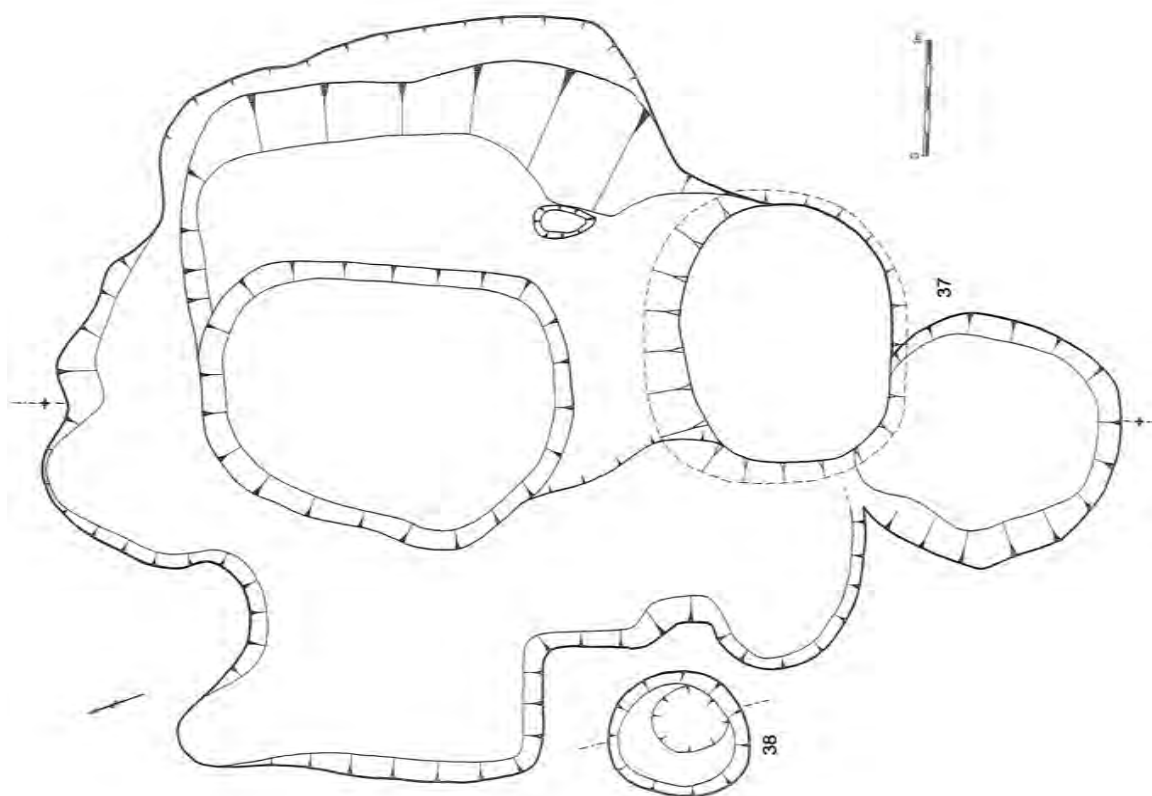

Tab. 35. Tuchomyšl. Chata 36, půdorys jam 37 a 38

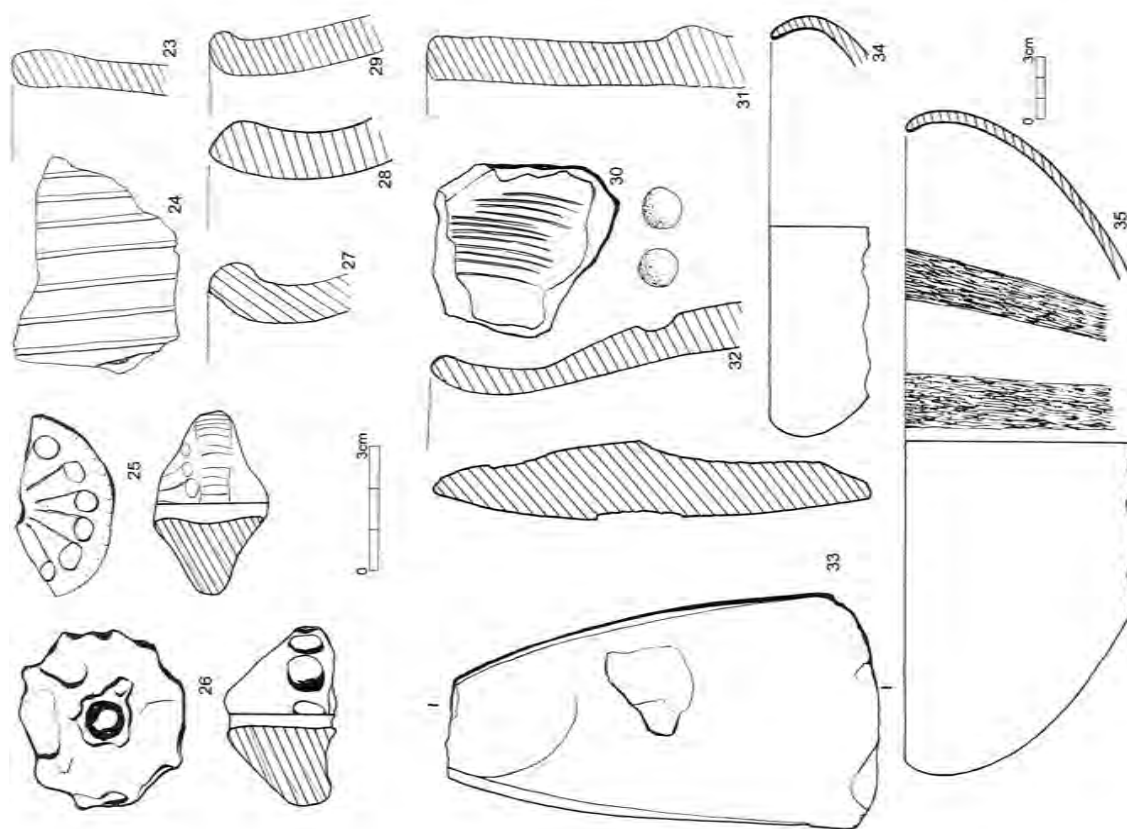

Tab. 38. Tuchomyšl. Chata 36, zlomky nádob 23, 24, 27–32, přešleny 25, 26, kamenná sekerka 33, rekonstrukce misek 34, 35

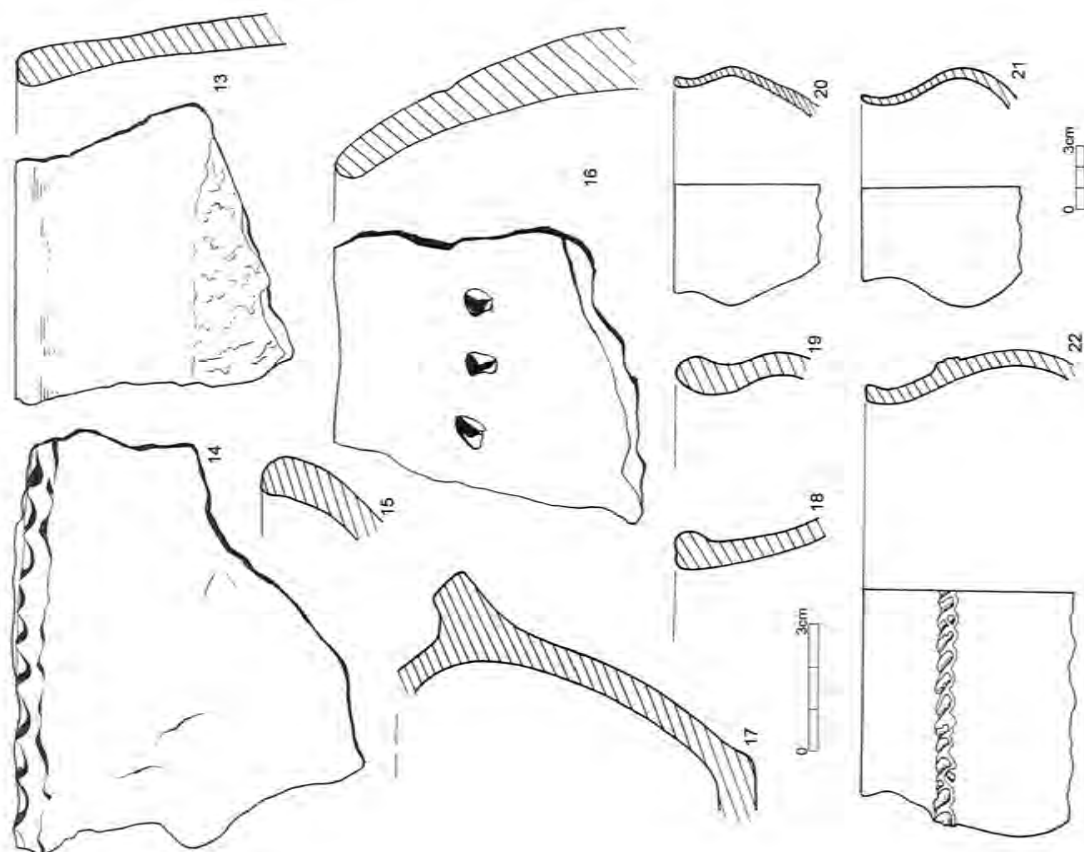

Tab. 37. Tuchomyšl. Chata 36, zlomky hrnců 13, 14, 16, 17, zlomky amfor 18, 19, rekonstrukce nádob 20–22

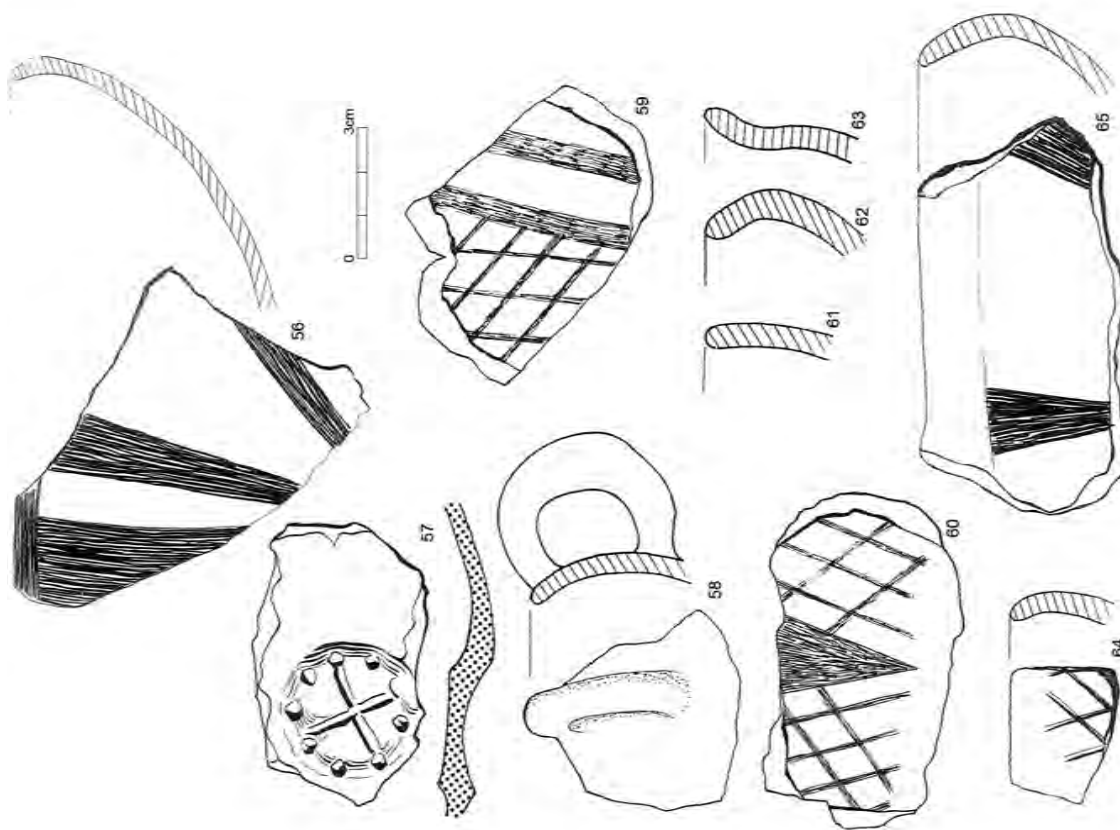

Tab. 40. Tuchomyšl. Chata 36, zlomky misek 61–63 a jejich zdobené zlomky 56, 57, 59, 60, 64, 65

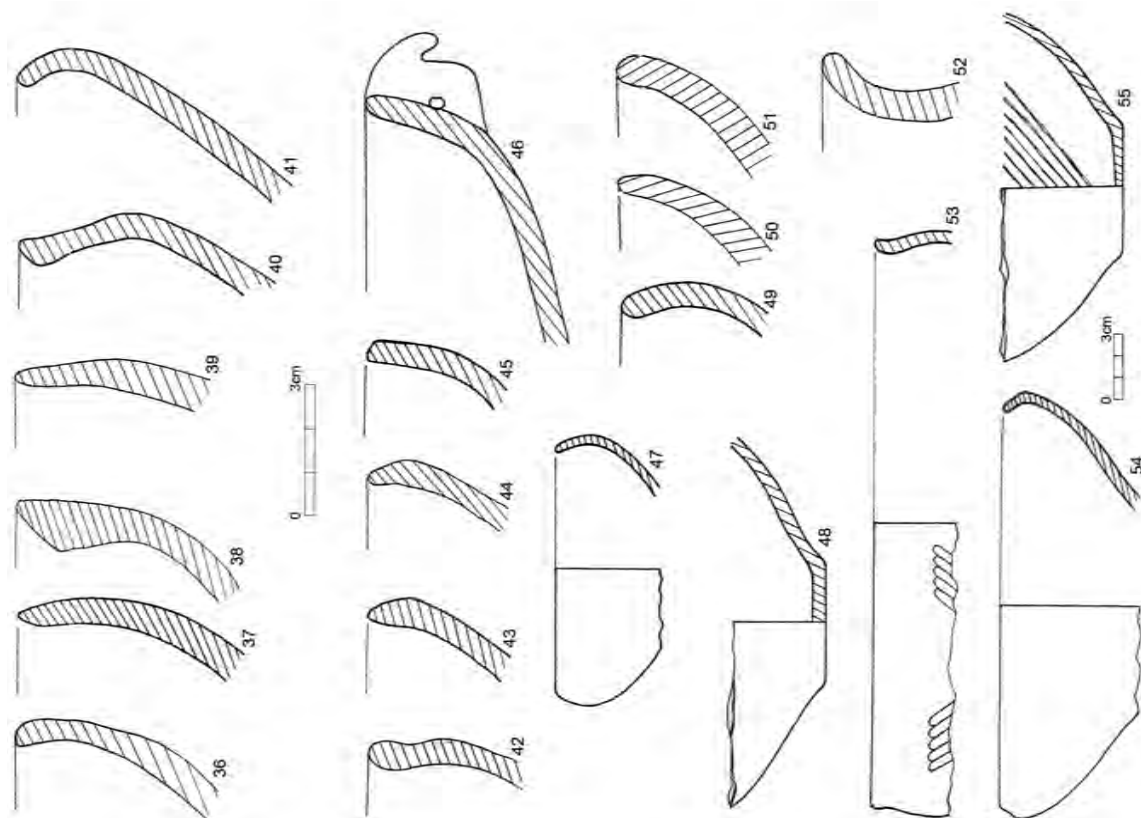

Tab. 39. Tuchomyšl. Chata 36, zlomky misek 36–46, 49–52, rekonstrukce misek 47, 48, 53–55

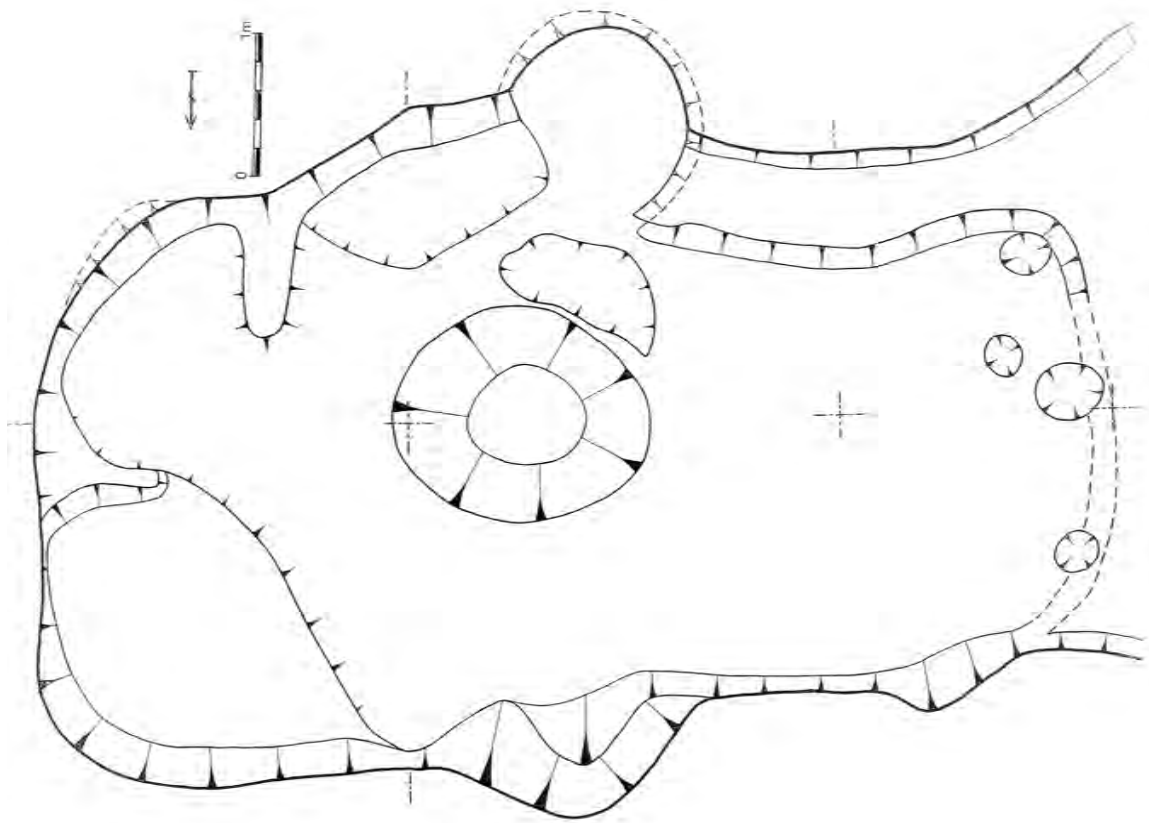

Tab. 42. Tuchomyšl. Chata 30, půdorys

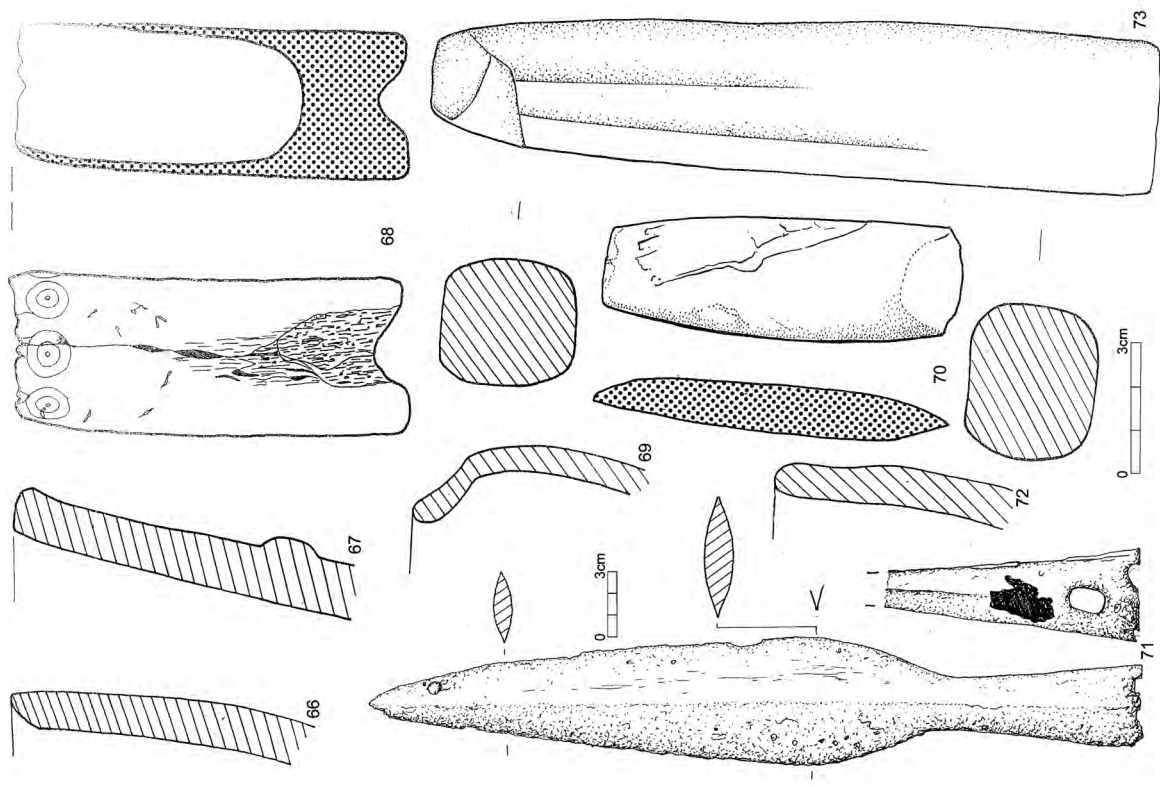

Tab. 41. Tuchomyšl. Chata 36, zlomky hrnců 66, 67, 69, 72, kostěná postranice 68, kamenná sekerka 70, železné koplí 71, pískovcový brousek 73

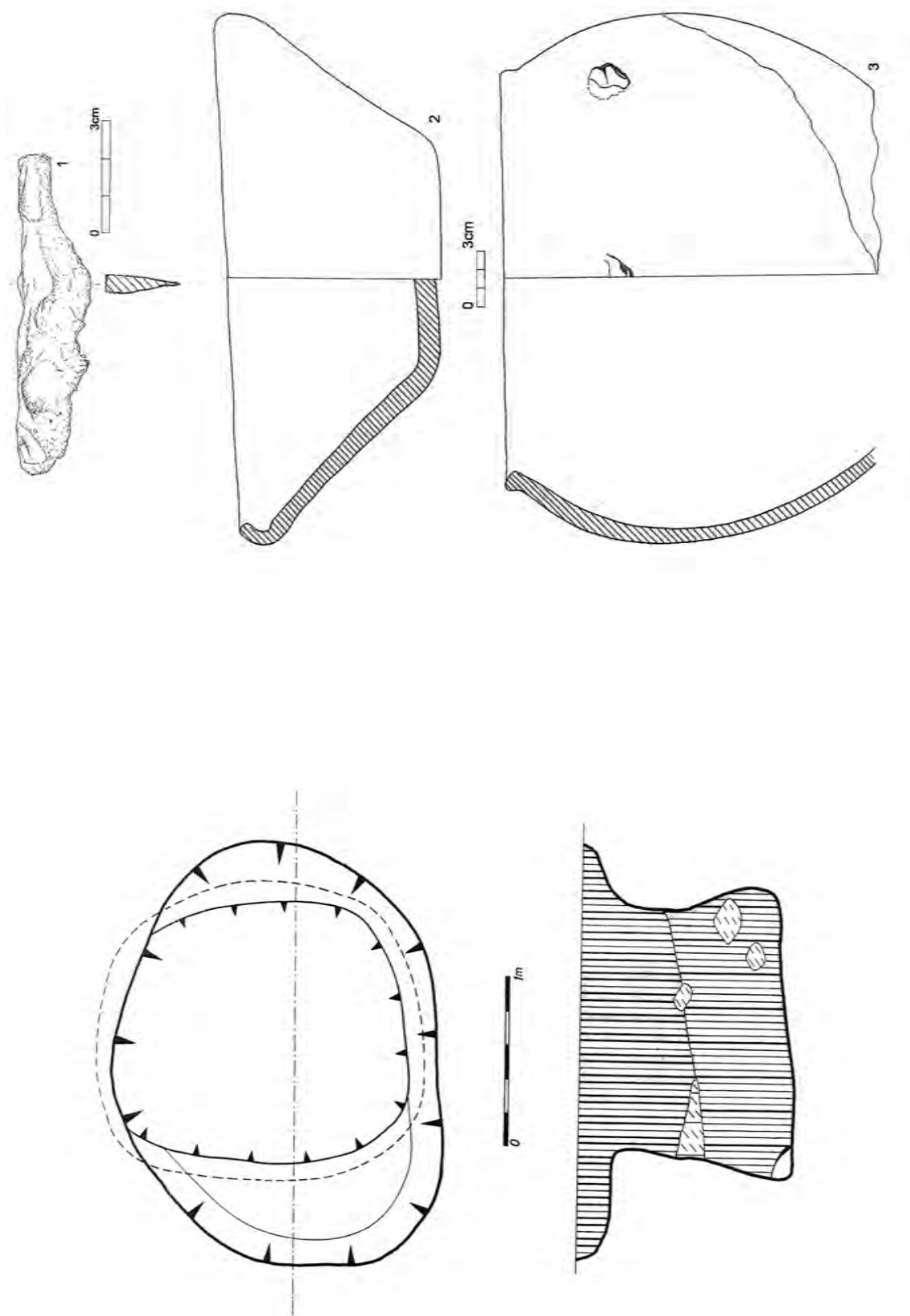

Tab. 44. Tuchomyšl. Jáma 73, železný nůž 1, miska 2, hrnek 3

Tab. 43. Tuchomyšl. Jáma 73, půdorys a profil

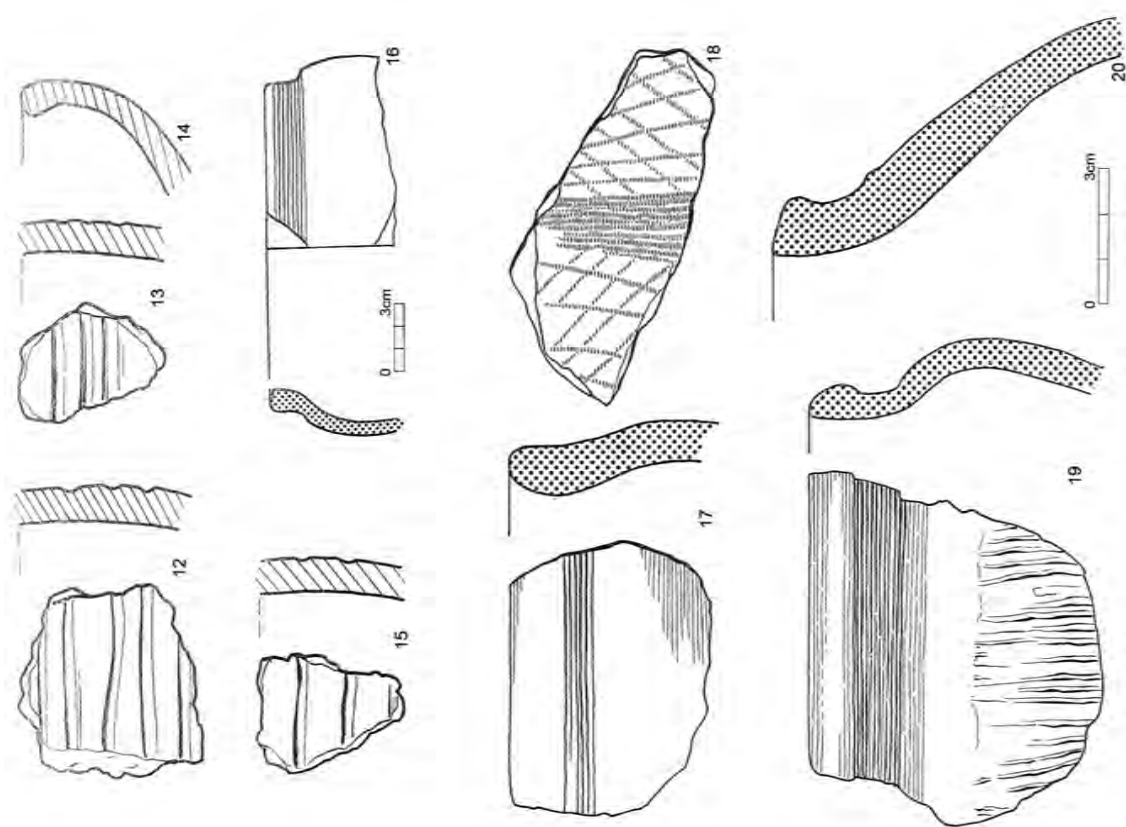

Tab. 46. Tuchaomyšl. Jáma 73, zlomky hrnců 12, 13, 15-17, 19, 20, zlomky misek 14, 18

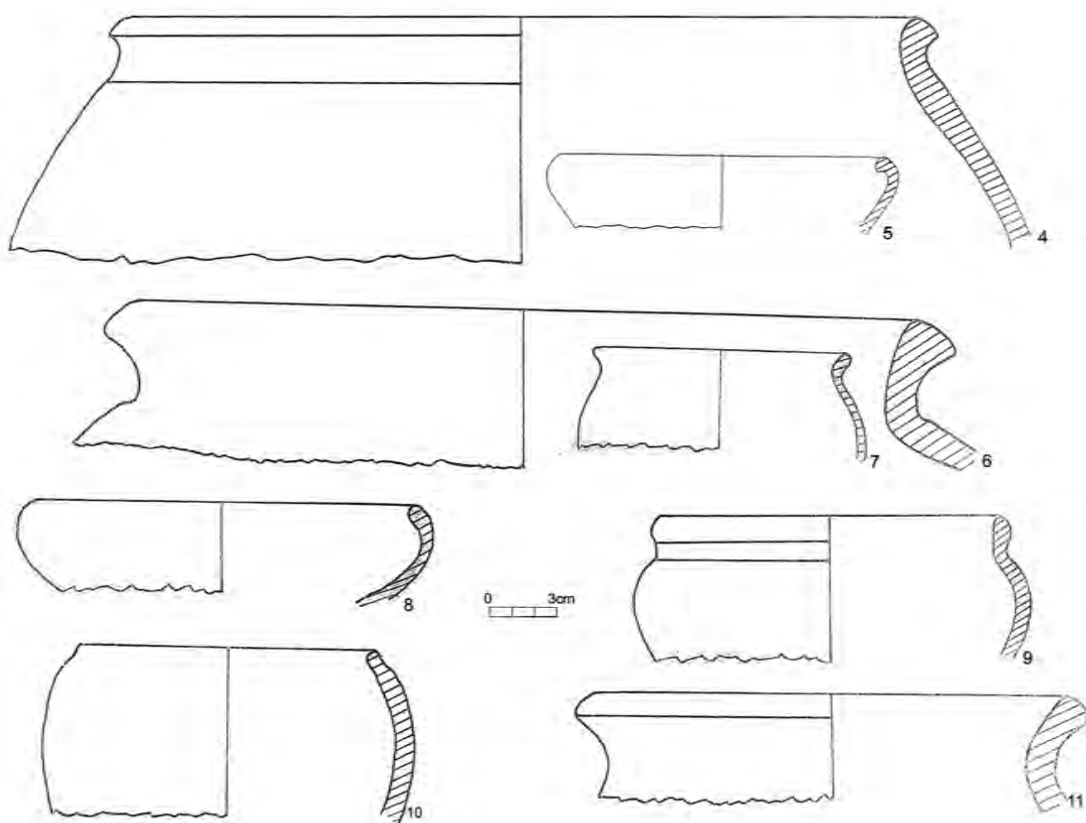

Tab. 45. Tuchaomyšl. Jáma 73, rekonstrukce hrnců 4, 6, 7, 9-11, rekonstrukce misek 5, 8

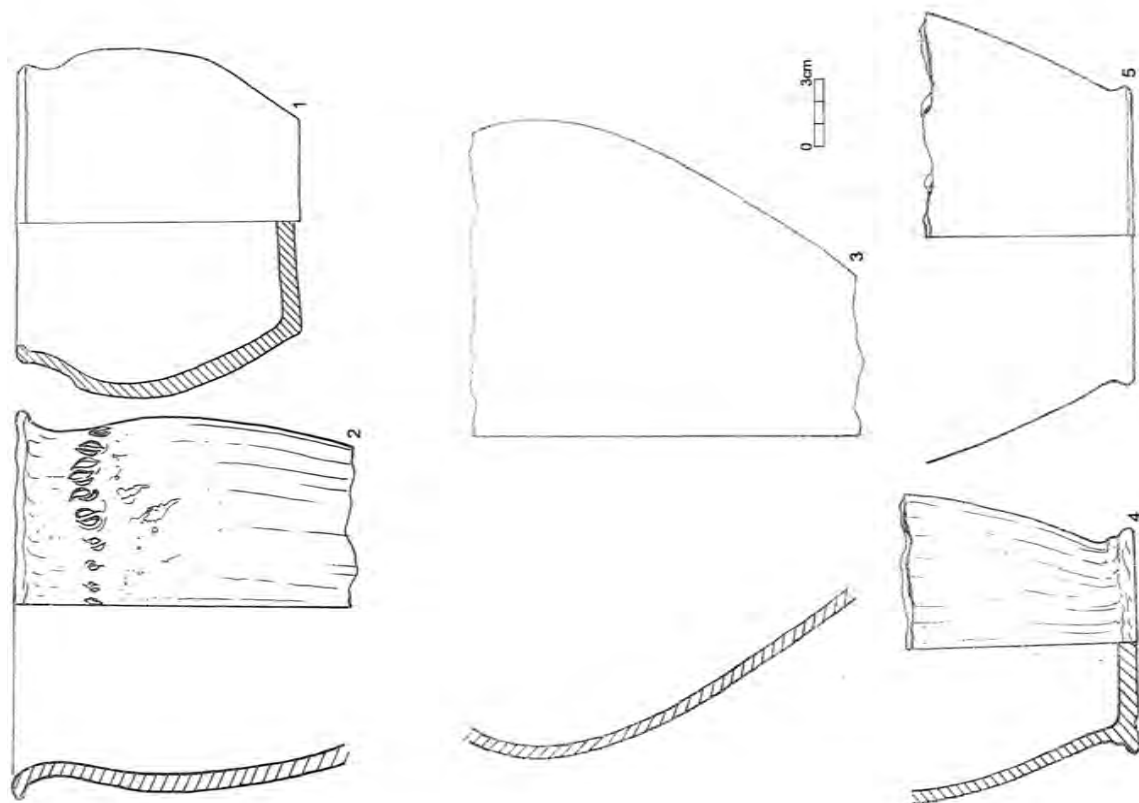

Tab. 48. Tuchomyšl. Chata 88, hrnce a rekonstrukce 1–5

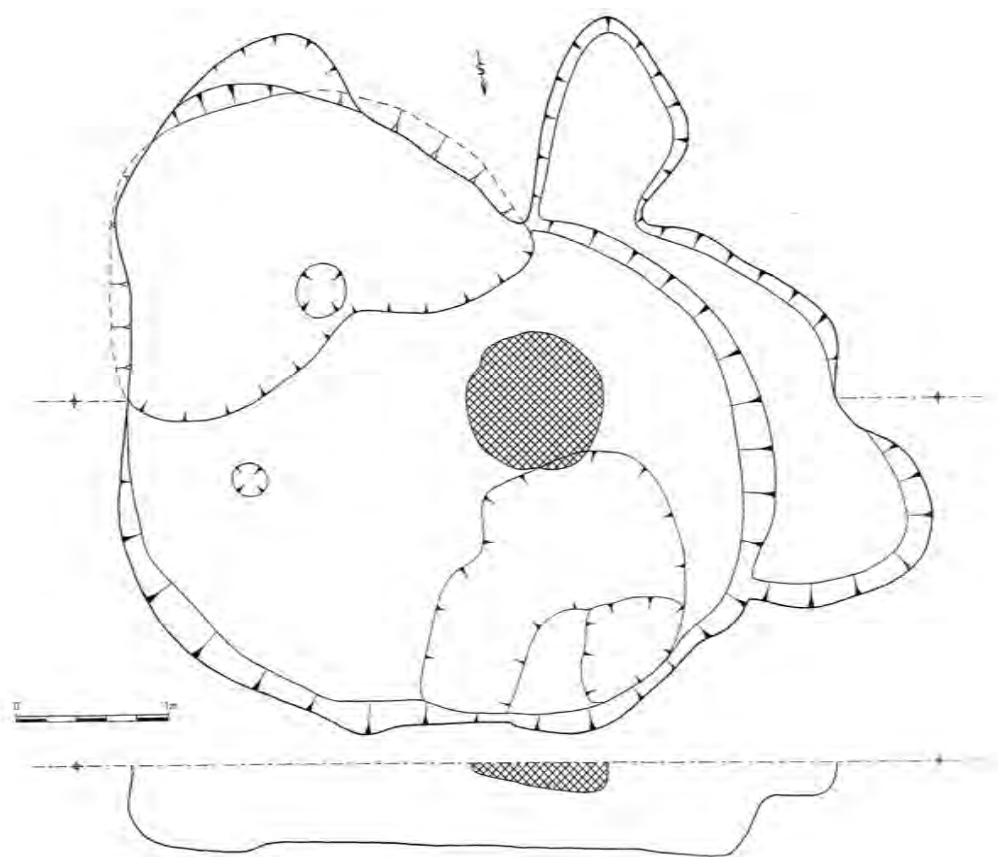

Tab. 47. Tuchomyšl. Chata 88 s ohništěm, půdorys a řez

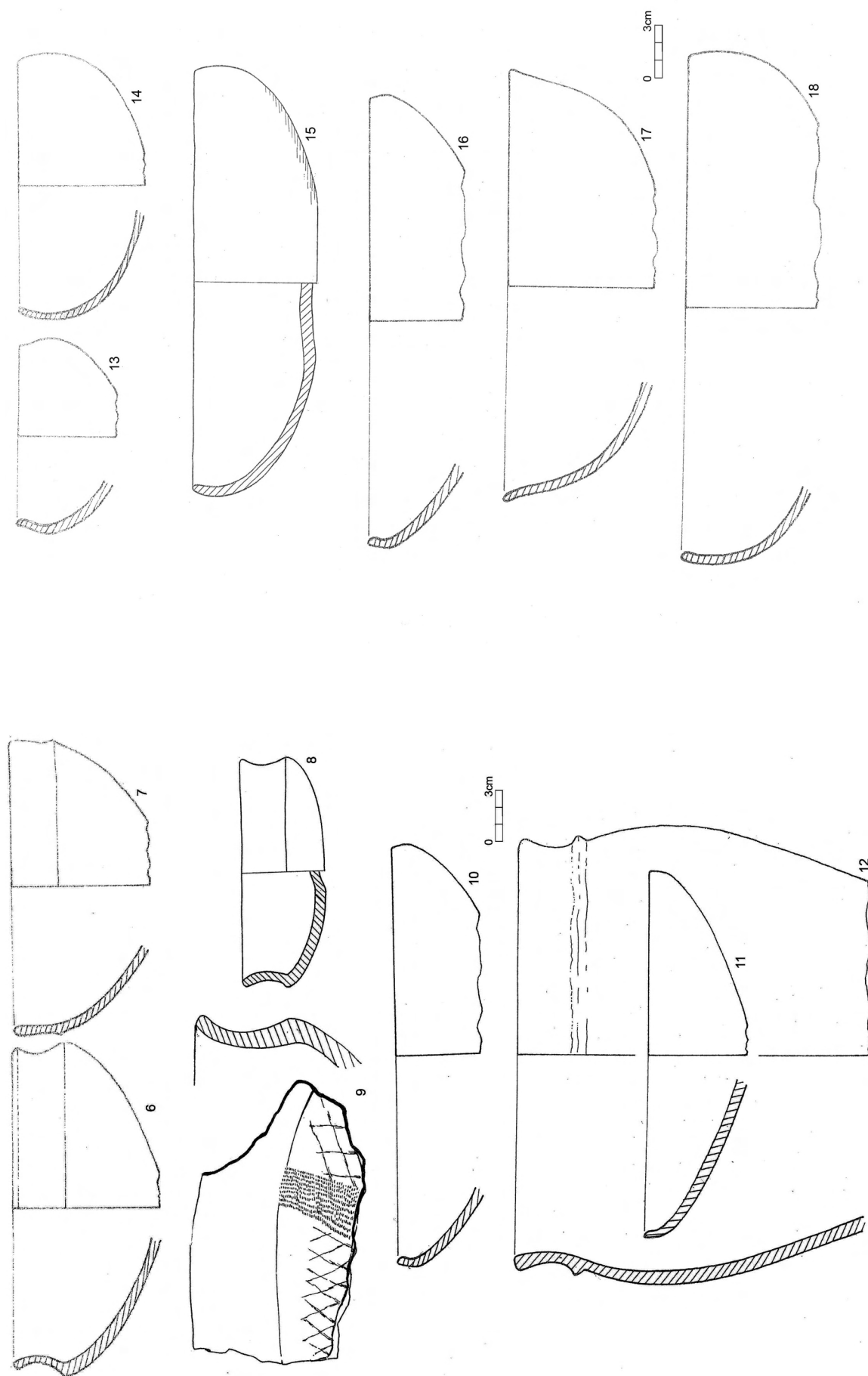

Tab. 49. Tuchomyšl. Chata 88, misky 6–11, hrnec 12

Tab. 50. Tuchomyšl. Chata 88, misky a rekonstrukce 13–18

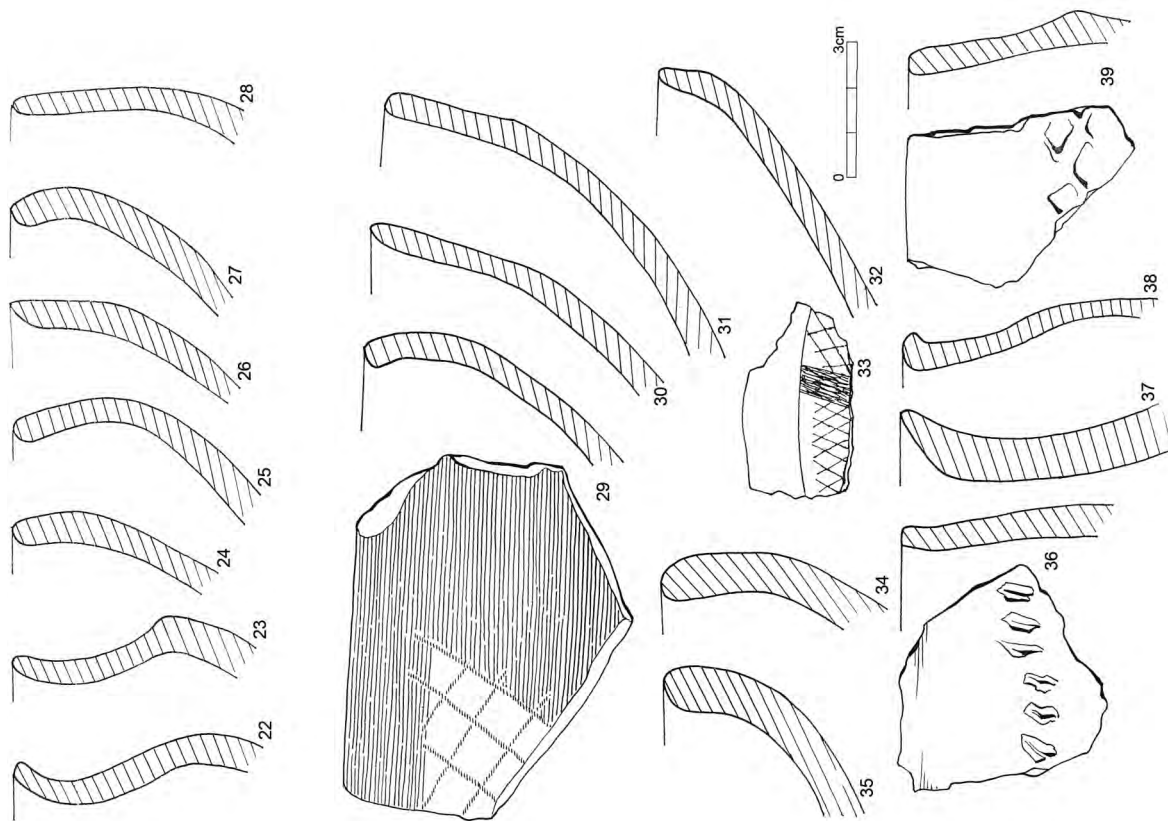

Tab. 52. Tuchomyšl. Chata 88, zlomky misek 22–35 a hrnců 36–39

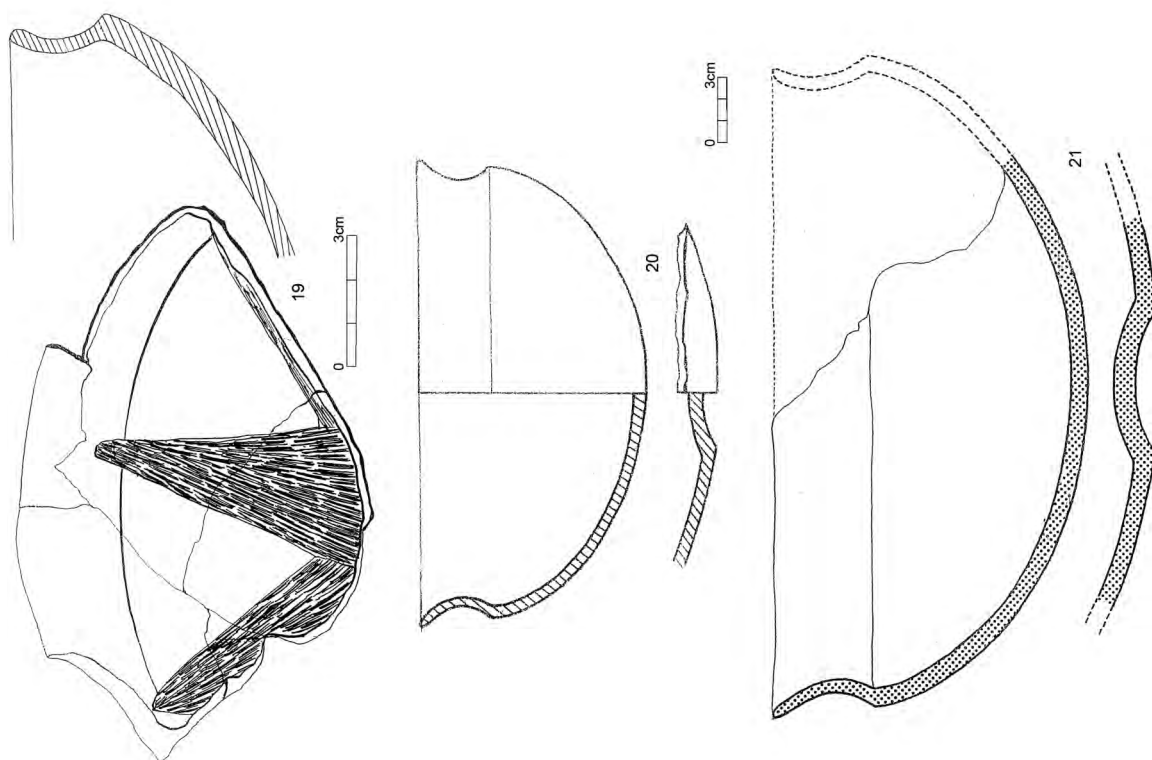

Tab. 51. Tuchomyšl. Chata 88, misky a zlomky misek 19–21

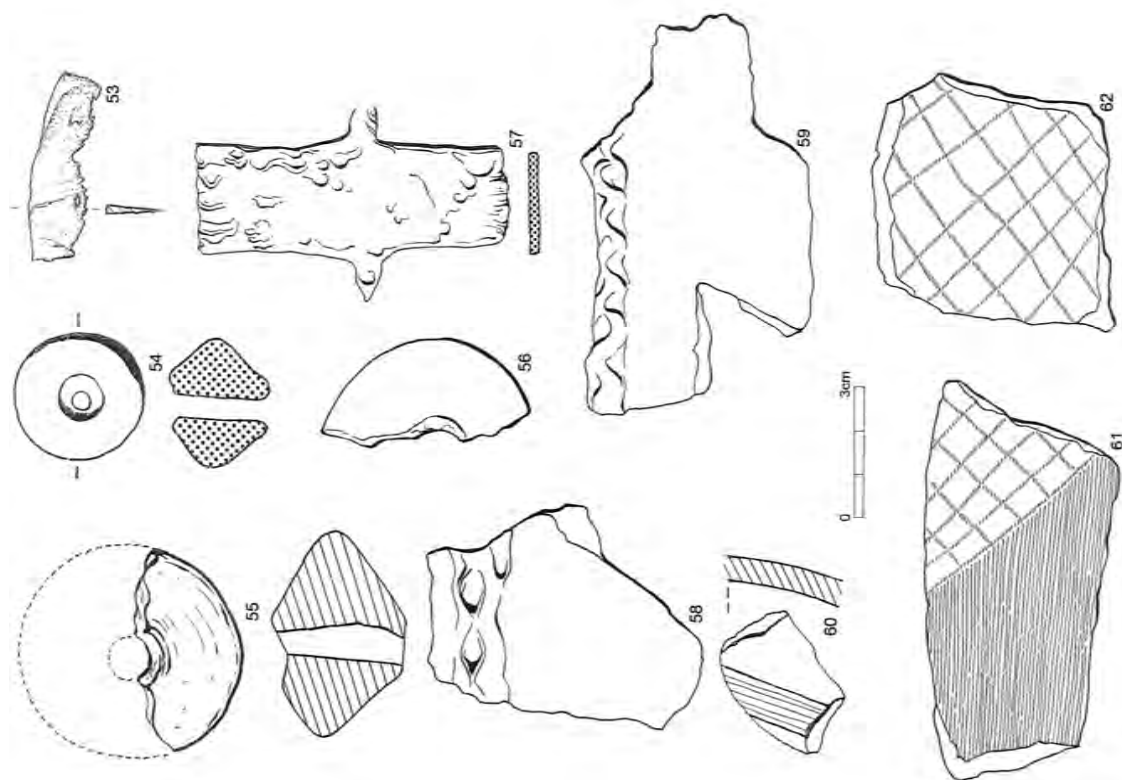

Tab. 54. Tuchomyšl. Chata 88, železný nůž 53, přesleny 54–56, sekerka 57, zlomky hrců 58, 59, zlomky misek 60, 62

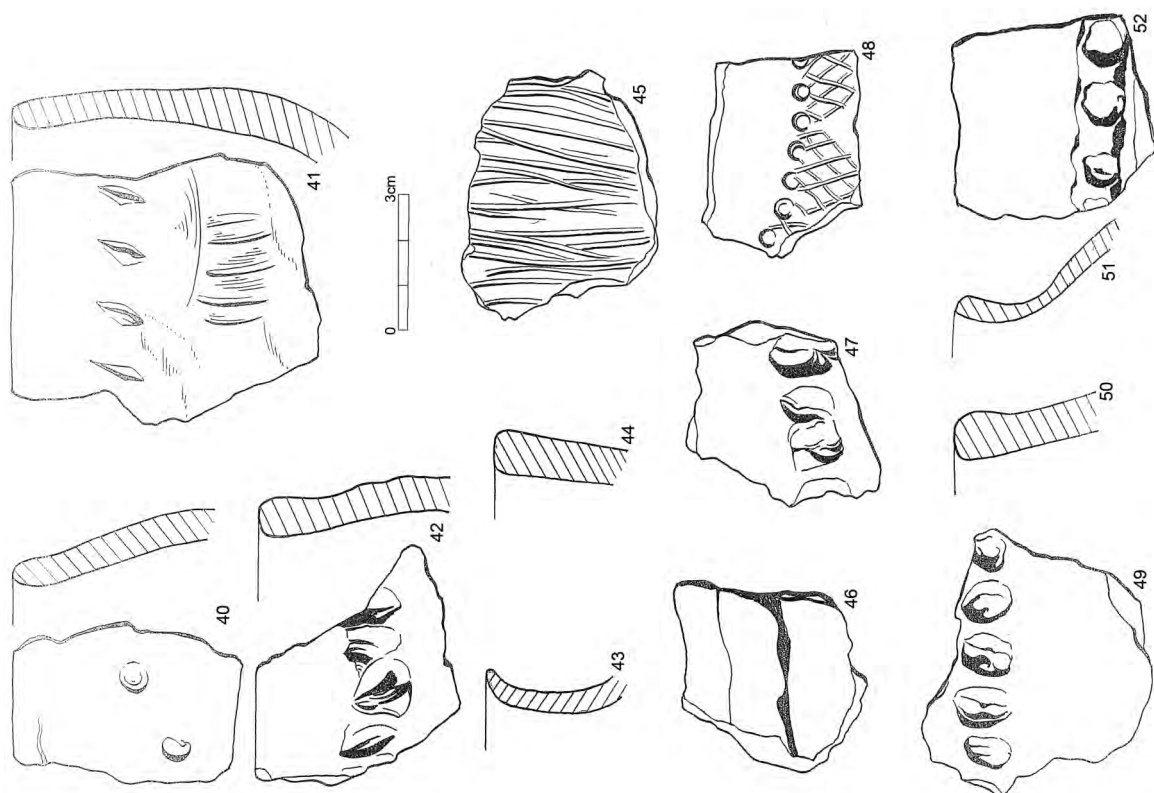

Tab. 53. Tuchomyšl. Chata 88, části zdobených hrců 40–52

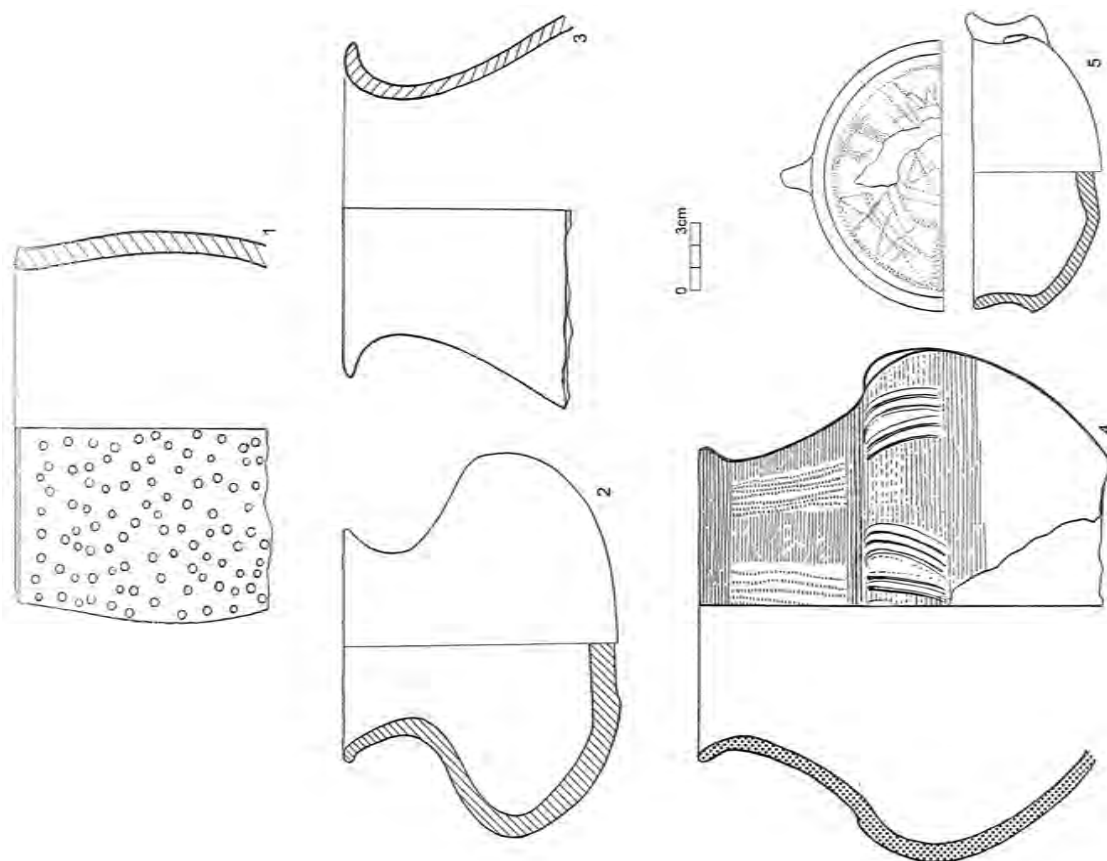

Tab. 56. Tuchomyšl. Nádoby z objektů 33 (4), 55 (2, 3), 67 (1,5)

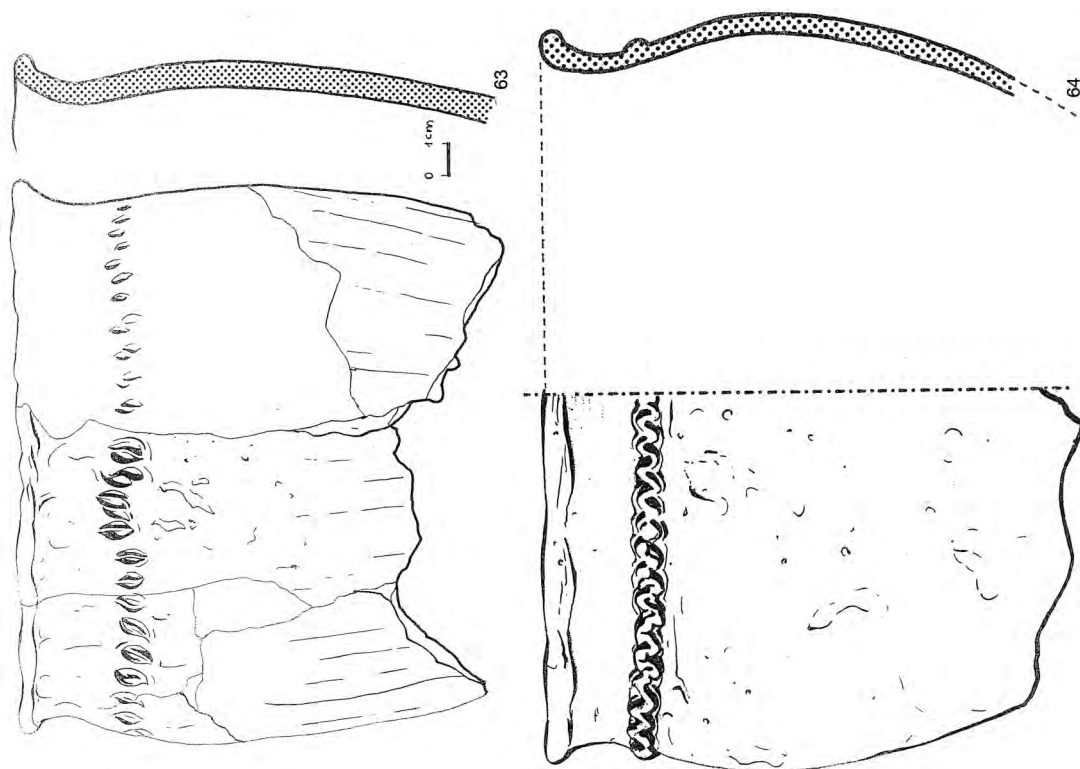

Tab. 55. Tuchomyšl. Chata 88, rekonstruované hrnce 63 a 64

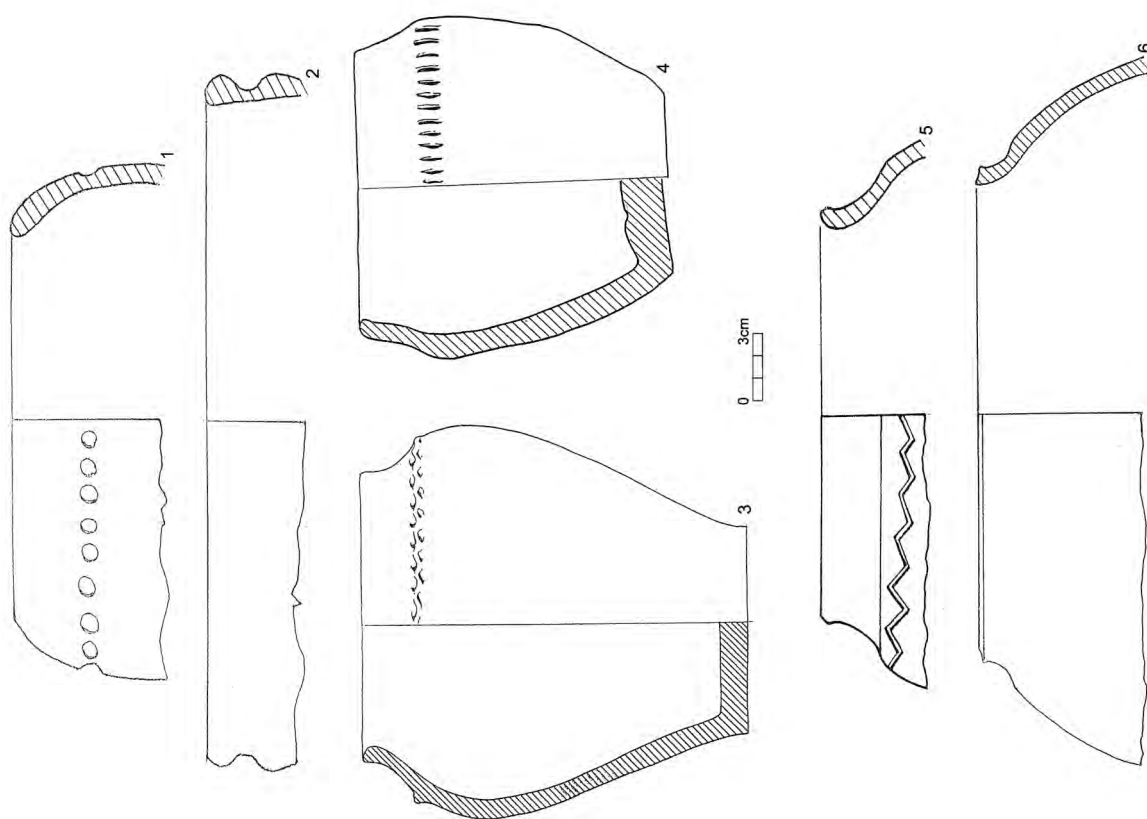

Tab. 58. Tuchomyšl. Nádoby z objektů 51 (4), 54 (1, 2, 6), 61 (5) a 67 (3)

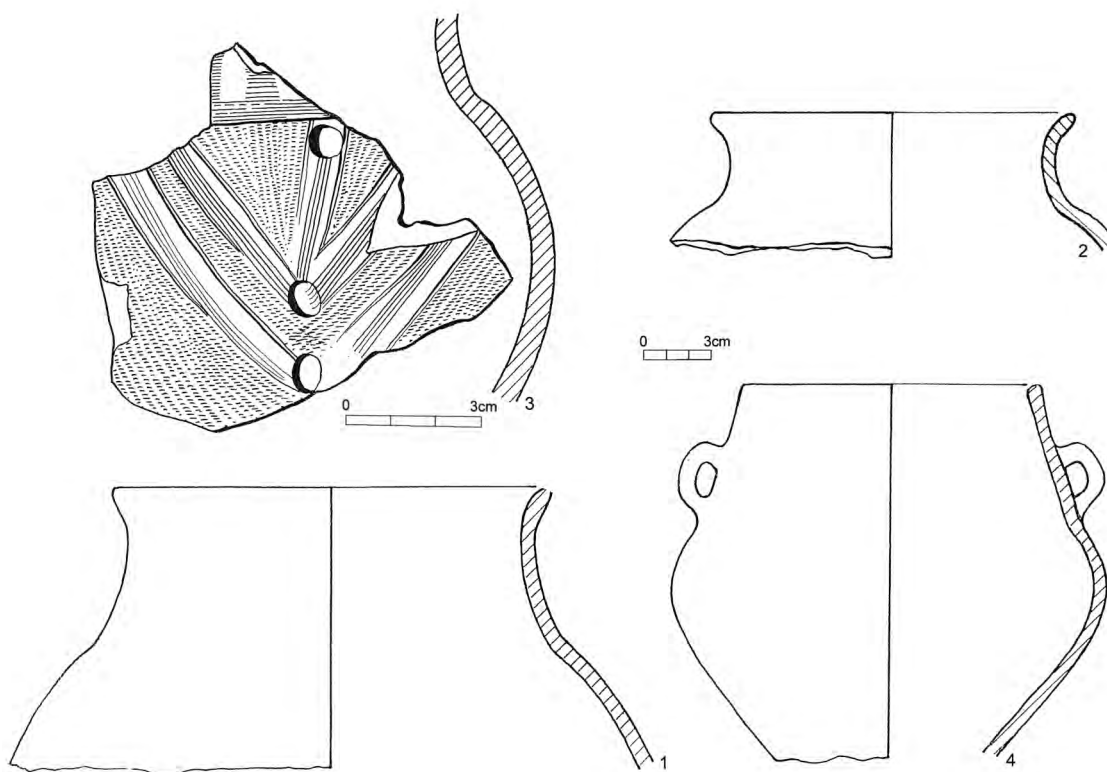

Tab. 57. Tuchomyšl. Nádoby a část zdobené amfory z objektů 15 (3) a 41 (1, 2, 4)

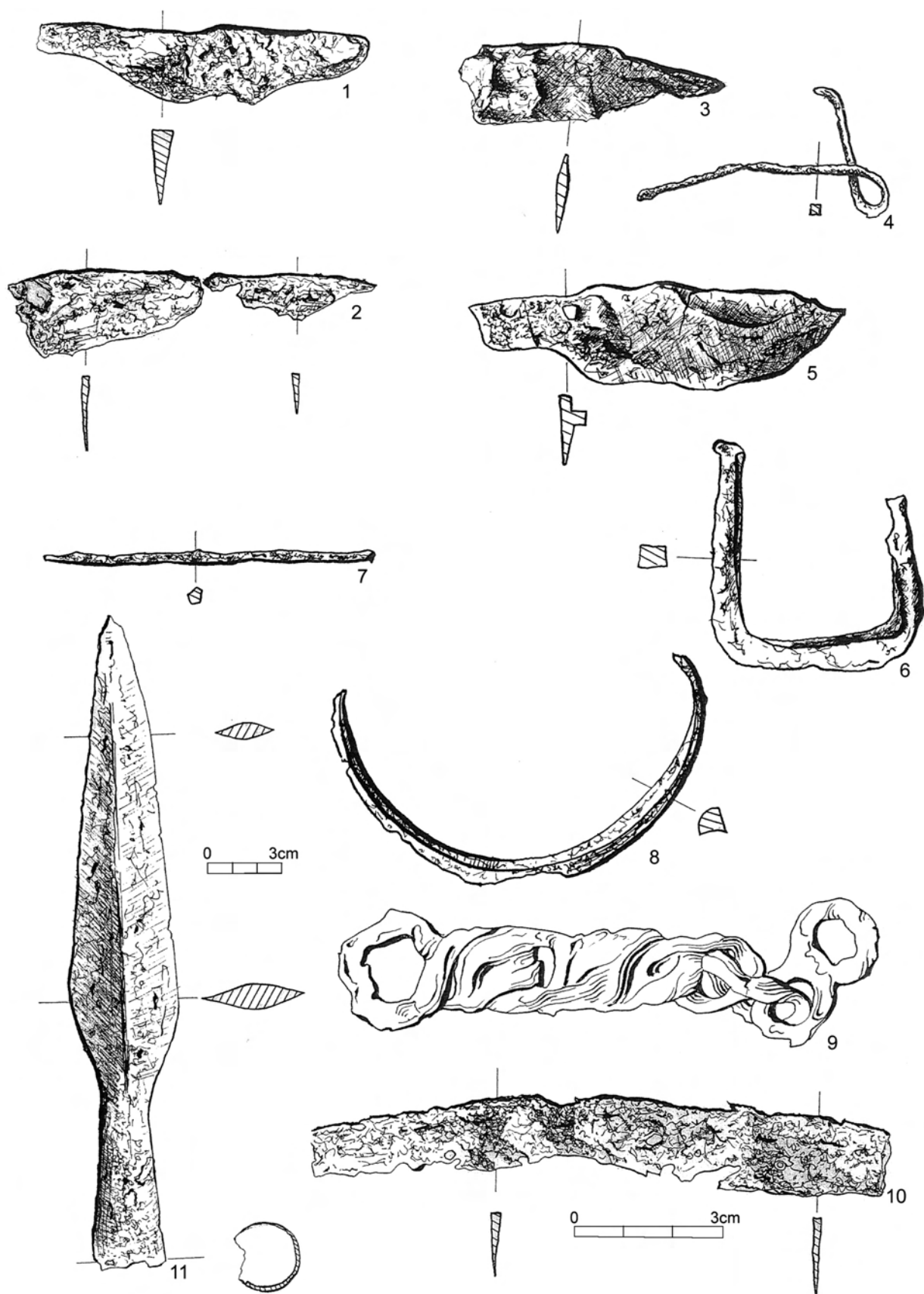

Tab. 59. Tuchomyšl. Kovové předměty z objektů 8 (9), 29 (1, 2, 5), 30 (6), 36 (11), 51 (8) a 75 (10)

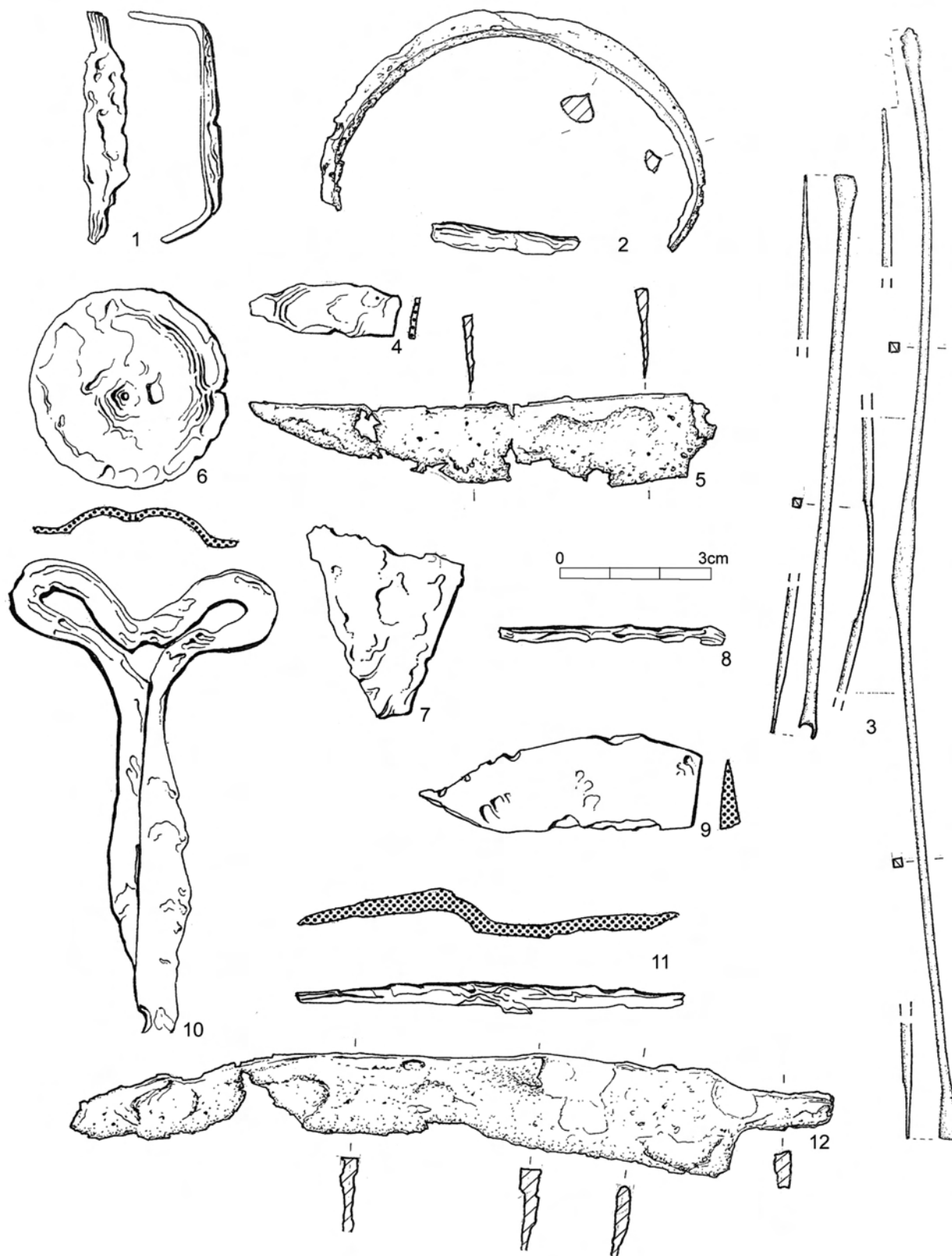

Tab. 60. Tuchomyšl. Kovové předměty z objektů 51 (1–10, 12–13) a 84 (11)

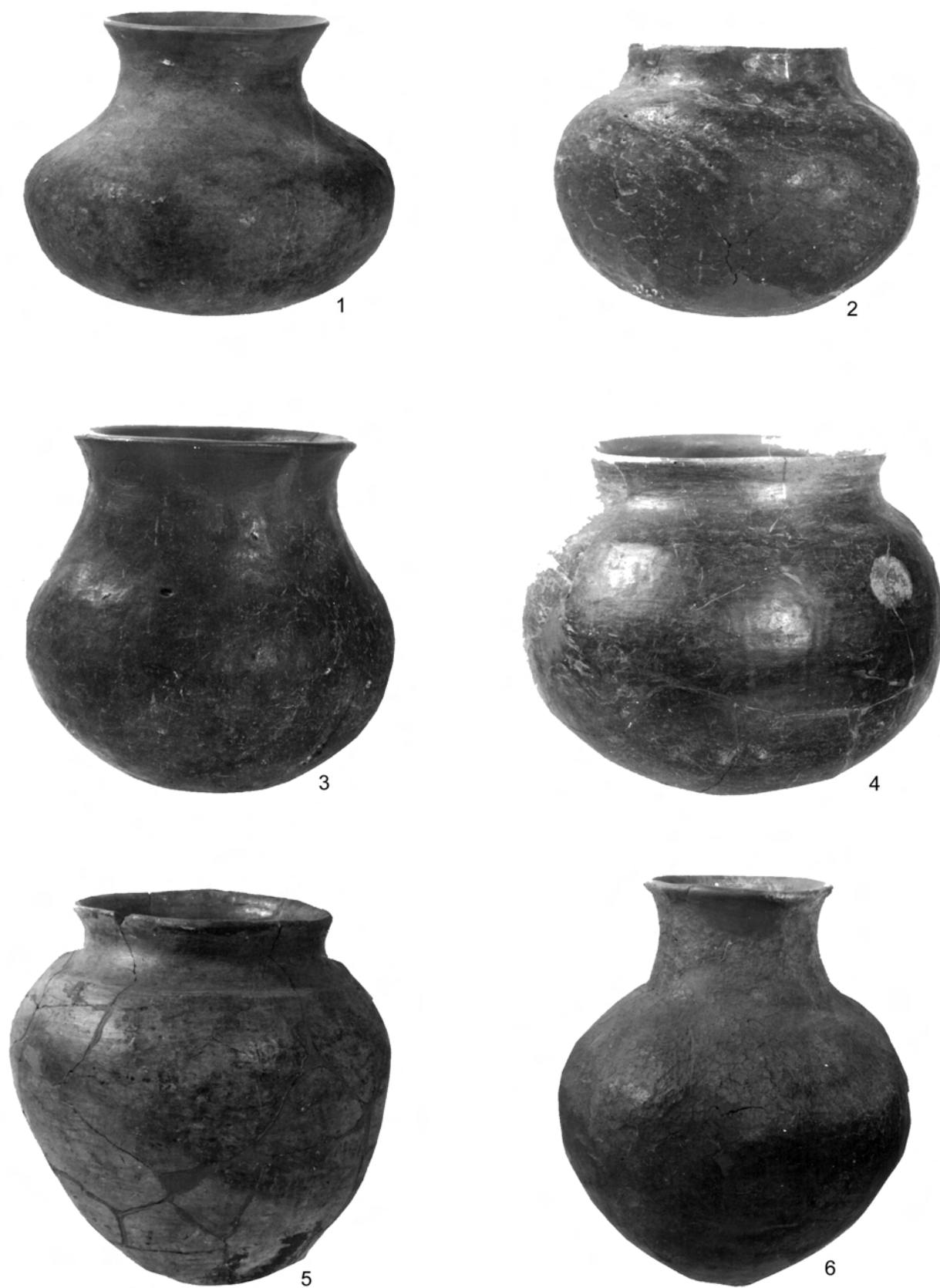

Tab. 61. Tuchomyšl. Amfory z objektů 1 (2, 5), 2 (3), 5 (4, 6) a 55 (1)



Tab. 62. Tuchomyšl. Hrnce a amfory z jam a chat 1 (5, 6), 35 (2), 51 (4), 67 (3) a 88 (1)



Tab. 63. Tuchomyšl. Mísy a koflíky z jam a chat 5 (6), 24 (7), 35 (8), 67 (5), 73 (1), 77 (4), 88 (3) a 94 (2)